

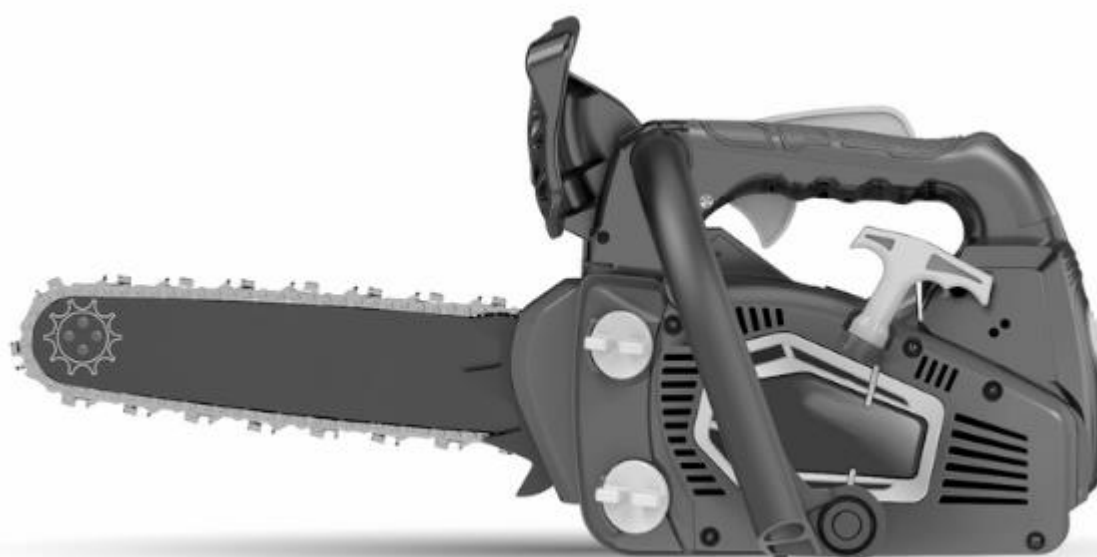

# Faworyt PRO



**PILARKA SPALINOWA**

# SP12 X

**Numer katalogowy: 14 053 713**

Wyprodukowano w ChRL., Instrukcja obsługi: wydanie 1, marzec 2024 rok



Przed rozpoczęciem eksploatacji urządzenia przeczytaj uważnie i ze zrozumieniem instrukcję obsługi.

# INSTRUKCJA ORYGINALNA PL



## DEKLARACJA ZGODNOŚCI WE

Zgodnie z Rozporządzeniem Ministra Gospodarki z dnia 21 października 2008r. w sprawie zasadniczych wymagań dla maszyn (Dz. U. Nr 199, poz. 1228) i Dyrektywą 2006/42/WE Parlamentu Europejskiego i Rady

**Producent: Krysiak Sp. z o.o. , ul. Rolna 6 , 62-081 Baranowo**

**Osoba odpowiedzialna za przygotowanie dokumentacji technicznej maszyny na terenie UE:**

Andrzej Krysiak, Rolna 6, 62-081, Baranowo **deklaruje z pełną odpowiedzialnością, że:**

<b>Maszyna:</b>	Spalinowa pilarka łańcuchowa FAWORYT PRO SP12 X
<b>Model:</b>	CS2500-7
<b>Numery seryjne:</b>	2024014770001-2024014779999
<b>Rok produkcji:</b>	2024
<b>Funkcja:</b>	cięcie drewna w warunkach przydomowych

do której odnosi się niniejsza deklaracja, spełnia wymagania dyrektyw:

**2006/42/EC** – Dyrektywa Parlamentu Europejskiego i Rady z dnia 17 maja 2006r. w sprawie maszyn

**2014/30/EU** – Dyrektywa kompatybilności elektromagnetycznej

**2000/14/EC i 2005/88/EC** – Dyrektywa hałasowa

**2016/1628** - Rozporządzenie Parlamentu Europejskiego i Rady (UE) z dnia 14 września 2016r. w sprawie wymogów dotyczących silników spalinowych.

**Do oceny zgodności zastosowano następujące normy zharmonizowane:**

EN ISO 11681-2:2011; EN ISO 14982:2009

Ponadto potwierdzono, zgodnie z dyrektywą w sprawie emisji hałasu 2000/14/EC:

Zmierzony poziom mocy akustycznej: 99,2 dB(A), k= 3 dB(A)

Gwarantowany poziom mocy akustycznej: 113 dB(A)

Poziom ciśnienia akustycznego: 99 dB(A), k= 3 dB(A)

Wibracje  $a_{hv}$ : (uchwyt główny) max:  $9m/s^2$ ,  $k=1,5 m/s^2$

Zastosowana procedura oceny zgodności jest zgodna z aneksem V 2000/14/EC.

Niniejsza deklaracja zgodności WE traci swoją ważność, jeżeli maszyna zostanie zmieniona lub przebudowana bez zgody producenta. Niniejsza deklaracja wystawiona zostaje na wyłączną odpowiedzialność producenta.

Integralnym elementem maszyny jest instrukcja obsługi.

12/03/2024, Baranowo

Data i miejsce wystawienia

Andrzej Krysiak  
Prezes Zarządu

Imię, nazwisko oraz podpis osoby upoważnionej  
do sporządzenia deklaracji zgodności

Jednostka uczestnicząca w procesie oceny zgodności:

**Intertek Testing Services Shanghai, Building No.86, 1198 Qinzhou Road (North), Shanghai 200233,  
China**

## INSTRUKCJA ORYGINALNA PL

---

### OSTRZEŻENIE

Przeczytaj uważnie niniejszą instrukcję przed rozpoczęciem eksploatacji urządzenia. Zawarte są tu ważne informacje dotyczące zasad właściwego montażu, sposobu pracy i konserwacji urządzenia, bezpiecznych dla użytkownika. Przechowuj instrukcję w bezpiecznym miejscu, aby w razie potrzeby móc do niej wrócić lub przekazać ją kolejnym użytkownikom wraz z urządzeniem.

### OSTRZEŻENIE

Zwracaj szczególną uwagę na rozdziały, które zawierają sygnały ostrzegawcze i uwagi.

Wszelkie regulacje lub czynności konserwacyjne nie opisane w niniejszej instrukcji muszą być wykonywane przez dealera lub specjalistyczne centrum serwisowe. Posiadają oni niezbędną wiedzę i sprzęt, aby zapewnić prawidłowe wykonanie pracy bez wpływu na bezpieczeństwo maszyny.

Pomoże to utrzymać najwyższą wydajność zakupionego urządzenia i utrzymać jego wartość podczas eksploatacji.

### OSTRZEŻENIE

Urządzenie to, używane zgodnie z jego przeznaczeniem, odpowiada stanowi techniki oraz aktualnym wymagom bezpieczeństwa w momencie jego wprowadzenia.

Nie nadaje się do użytku komercyjnego ani przemysłowego.

Każdy inny sposób użytkowania jest niewłaściwy. Niewłaściwe użycie lub modyfikacje urządzenia lub użycie komponentów, które nie są przetestowane i zatwierdzone przez producenta, może spowodować nieprzewidziane uszkodzenia!

Każde użycie niezgodne z przeznaczeniem i nieuwzględnione w niniejszej instrukcji jest uważane za użycie bez zezwolenia i zwalnia producenta z odpowiedzialności prawnej.

### OSTRZEŻENIE

Przedstawione w instrukcji rysunki mają charakter poglądowy i mogą różnić się od wyglądu rzeczywistego urządzenia.

Nie ma to wpływu na zalecenia dotyczące obsługi, konserwacji i montażu.

### OSTRZEŻENIE

**Ta pilarka jest przeznaczona do pracy przez osoby przeszkolone, zajmujące się pielęgnacją drzew. Używanie jej bez odpowiedniego przeszkolenia może powodować poważne obrażenia.**

## Spis treści

1. Zawartość opakowania .....	6
2. Przeznaczenie .....	6
3. Opis ogólny .....	6
3.1 Opis działania.....	6
3.2 Elementy pilarki.....	7
3.3 Dane techniczne.....	8
4. Podstawowe zalecenia bezpieczeństwa.....	9
4.1 Symbole dotyczące urządzenia .....	9
4.2 Symbole w instrukcji obsługi .....	12
4.3 Ogólne wskazówki bezpieczeństwa.....	12
4.4 Wskazówki dotyczące pracy jedną ręką.....	16
4.5 Zabezpieczenia w urządzeniu .....	17
4.6 Zagrożenia, których należy być świadomym podczas wykonywania cięcia.....	17
4.7 Redukcja hałasu i wibracji .....	18
4.8 Wskazówki bezpieczeństwa dotyczące mieszanki paliwowej .....	19
5. Montaż .....	20
5.1 Montaż zaczepu do upręży i ostrogi ograniczającej.....	20
5.2 Montaż prowadnicy i łańcucha .....	20
5.3 Napinanie łańcucha tnącego.....	23
5.4 Sprawdzanie poziomu oleju i funkcji automatycznego smarowania .....	24
5.5 Paliwo .....	26
5.6 Hamulec łańcucha.....	26
6. Praca z urządzeniem.....	28
6.1 Kontrola przed uruchomieniem silnika .....	28
6.2 Uruchomienie silnika .....	28
6.3 Zatrzymanie silnika .....	30
6.4 Bezpieczna praca pilarką .....	31
6.4.1 Ścinanie gałęzi (okrzesywanie) .....	31
6.4.2 Ścinanie drzew.....	33
6.4.3 Przycinanie drewna (cięcie pnia na podłożu) .....	34
7. Konserwacja, czyszczenie, przechowywanie i zamawianie części zamiennych .....	36
7.1 Czyszczenie pilarki .....	36
7.2 Konserwacja prowadnicy .....	36
7.3 Ostrzenie łańcucha .....	38
7.4 Konserwacja kół zębatach .....	40
7.5 Filtr powietrza.....	41
7.6 Filtr oleju i paliwa .....	42
7.7 Świeca zapłonowa .....	43
7.8 Otwór zasilania olejem.....	43
7.9 Żebra/ płetwy cylindra .....	44
7.10 Regulacja gaźnika.....	45

## INSTRUKCJA ORYGINALNA PL

---

7.11	Przechowywanie.....	45
7.12	Transport.....	46
7.13	Zamawianie części zamiennych .....	46
8.	Rozwiązywanie problemów .....	47
9.	Gwarancja.....	48
	Naprawy nie objęte gwarancją można zlecać odpłatnie naszemu centrum serwisowemu .....	49
10.	Usuwanie odpadów i recycling .....	49
11.	Ryzyko resztkowe .....	49
12.	Rysunek złożeniowy nr 1 .....	50

## 1. Zawartość opakowania

Ostrożnie otwórz opakowanie i wyciągnij z niego wszystkie elementy pilarki. Komplet powinien zawierać:

- korpus pilarki
- prowadnica
- łańcuch
- osłona prowadnicy
- ostroga ograniczająca
- śruba imbusowa do montażu ostrogi – 2 szt.
- zaczep do upręży ze śrubą montażową – 1 kpl
- komplet narzędzi: klucz uniwersalny do świec, klucz imbusowy, śrubokręt,
- pojemnik na mieszankę
- instrukcja obsługi
- karta gwarancyjna

## 2. Przeznaczenie

 **OSTRZEŻENIE** Pilarka jest przeznaczona wyłącznie do cięcia drewna: kłód, gałęzi, tarcicy i podobnych materiałów oraz do podcinania i ścinania drzew w warunkach przydomowych. Każde inne jej wykorzystanie jest sprzeczne z przeznaczeniem (np. przecinanie murów, tworzyw sztucznych, czy środków spożywczych) i może stanowić poważne zagrożenie dla użytkownika, a także prowadzić do uszkodzenia urządzenia.

Pilarka nie jest przeznaczona do użytkowania przez dzieci oraz osoby dorosłe znajdujące się pod wpływem alkoholu, środków odurzających lub leków ograniczających możliwość prowadzenia pojazdów mechanicznych i obsługiwanie maszyn. Urządzenie może obsługiwać wyłącznie osoba dorosła, która zapoznała się z niniejszą instrukcją i jest świadoma ryzyka zranień i uszkodzeń, jakie mogą wystąpić w wyniku nieprzestrzegania zasad w niej zawartych.

Producent nie ponosi odpowiedzialności za szkody zaistniałe w wyniku użycia urządzenia niezgodnego z przeznaczeniem oraz jego nieprawidłowej obsługi. Za wszelkie wypadki lub szkody poniesione przez innych ludzi na zdrowiu lub mieniu odpowiada wyłącznie właściciel pilarki i/lub osoba ją obsługująca.

 **OSTRZEŻENIE** Pilarka nie jest przystosowana do użytku komercyjnego. Umowa gwarancyjna nie obowiązuje w przypadku, gdy urządzenie było stosowane w zakładach rzemieślniczych, przemysłowych lub do innej działalności zarobkowej.

## 3. Opis ogólny

### 3.1 Opis działania

Pilarka spalinowa tnie drewno za pomocą łańcucha umieszczonego na wysokiej jakości prowadnicy (marki

## INSTRUKCJA ORYGINALNA PL

Oregon), przesuwającego się z dużą szybkością mniej więcej prostopadle do płaszczyzny cięcia. Łańcuch jest wprowadzany w ruch za pomocą silnika 2-suwowego zasilanego mieszanką paliwową. Odpowiednie smarowanie łańcucha zapewnia olej do prowadnic. Urządzenie jest wyposażone w zabezpieczenia - osłony, które chronią przed elementem tnącym dłoń osoby obsługującej oraz w hamulec łańcucha. Pilarka ta ze względu na wyjątkowo niską wagę i skrócony uchwyt nadaje się do okazjonalnej pracy jedną ręką. Ma to szczególne znaczenie w przypadku pracy na wysokości, z drabiny lub na dachu i umożliwia przycięcie drewna z niewygodnych w/w pozycji.

### 3.2 Elementy pilarki

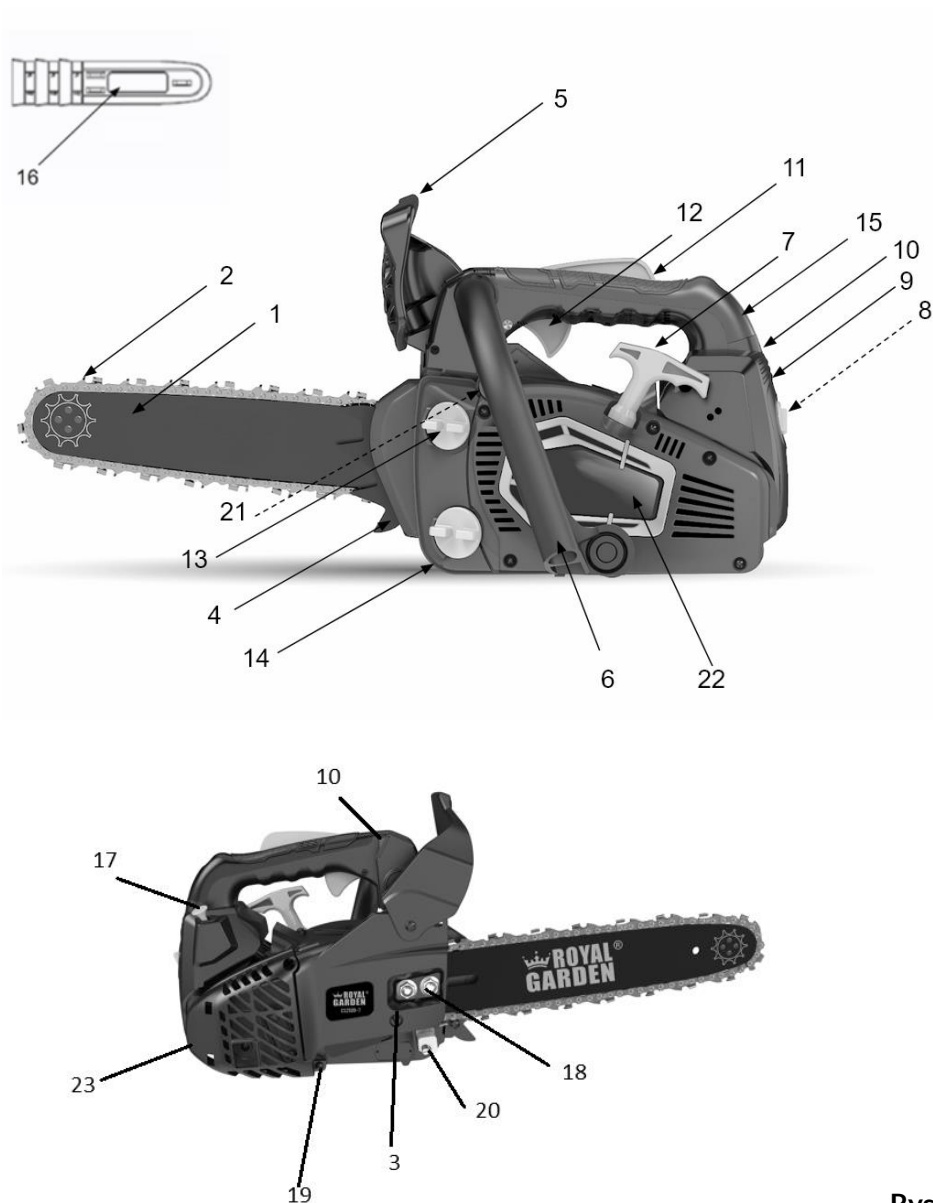

Rys. 1

1. Prowadnica łańcucha

## INSTRUKCJA ORYGINALNA PL

2. Łańcuch tnący
3. Śruba napinania łańcucha
4. Ostroga ograniczająca
5. Dźwignia hamulca łańcucha/ przednia osłona dłoni
6. Uchwyt przedni
7. Uchwyt linki rozrusznika
8. Świeca zapłonu i filtr powietrza (niewidoczne na rysunku)
9. Osłona filtra powietrza
10. Wyłącznik zapłonu **O/I**
11. Blokada dźwigni gazu
12. Dźwignia gazu
13. Korek zbiornika oleju
14. Korek zbiornika paliwa (w środku filtr paliwa)
15. Uchwyt główny
16. Osłona prowadnicy
17. Dźwignia ssania
18. Nakrętka mocująca osłonę boczną prowadnicy
19. Śruba mocująca osłonę boczną prowadnicy
20. Chwytnak łańcucha
21. Pompka paliwa (niewidoczna na rysunku)
22. Obudowa rozrusznika
23. Zaczep do montażu upręży



Przed złożeniem urządzenia zapoznaj się z Rys. 1 przedstawiającym elementy pilarki.

### 3.3 Dane techniczne

Model	SP12 X, 14 053 713
Pojemność skokowa silnika	25,4 cm <sup>3</sup>
Max moc silnika	0,9 kW
Długość robocza prowadnicy	20 cm
Całkowita długość prowadnicy	10" 25 cm
Podziałka łańcucha	(3/8"), 9,525 mm
Grubość łańcucha	0,50" 1,27 mm
Ilość ogniw prowadzących	40
Liczba obrotów biegu jałowego	3100 +/- 300 obr/min
Max liczba obrotów	11000 obr/min
Pojemność zbiornika na paliwo	230 cm <sup>3</sup>
Pojemność zbiornika na olej	160 cm <sup>3</sup>
Funkcja antywibracyjna	tak
Uzębienie koła łańcuchowego	6 zębów x 9,255 mm
Hamulec łańcucha	tak



## INSTRUKCJA ORYGINALNA PL

Sprzęgło	tak
Automatyczne smarowanie łańcucha	tak
Łańcuch o niewielkiej sile odbicia	tak
Waga netto bez łańcucha i prowadnicy	2,8 kg
Paliwo	mieszanka benzyny bezołowiowej i oleju 2T w stosunku 30:1
Poziom ciśnienia akustycznego $L_{pA}$	99 dB(A), $k= 3$ dB(A)
Gwarantowany poziom mocy akustycznej $L_{WA}$	113 dB(A)
Zmierzony poziom mocy akustycznej $L_{WA}$	99,2 dB(A) $k= 3$ dB(A)
Wibracje $a_{hv}$ : (uchwyty główny) max	9,0m/s <sup>2</sup> , $k=1,5$ m/s <sup>2</sup>
Rodzaj łańcucha	Oregon 91PX040X
Rodzaj prowadnicy	Oregon 100SDEA041(537599)
Świeca zapłonowa	LD-M7

Wartości hałasu i drgań zostały określone zgodnie z normami i przepisami określonymi w deklaracji zgodności. Podana wartość emisji drgań została zmierzona metodą znormalizowaną i może być użyta do porównania urządzenia z innymi urządzeniami oraz do szacunkowej oceny stopnia ekspozycji użytkownika na drgania.

### **NIEBEZPIECZEŃSTWO**

Wartości emisji drgań mogą być rozbieżne z podaną i różne podczas pracy pilarki, w zależności od sposobu jej użycia. Środki ostrożności mające na celu ochronę użytkownika, powinny opierać się na ocenie ekspozycji w konkretnych, rzeczywistych warunkach pracy (należy wziąć pod uwagę wszystkie składowe cyklu pracy, czyli zarówno czas pracy, jak czas, w którym urządzenie pozostaje wyłączone oraz pracuje bez obciążenia).

\*Producent zastrzega sobie prawo do zmian poprawiających funkcjonalność i bezpieczeństwo urządzenia, które niekoniecznie są odzwierciedlone na rysunkach i w opisach niniejszej instrukcji.

## 4. Podstawowe zalecenia bezpieczeństwa

Zawarte są tu podstawowe zasady bezpieczeństwa, konieczne do zachowania podczas pracy urządzenia. Urządzenie jest zaopatrzone w naklejki ostrzegawcze i informacje w postaci piktogramów – umownych znaków ostrzegawczych, które mają przypominać o bezpieczeństwie użytkownika i obsługi. Naklejki te należy utrzymywać w czystości i nie wolno ich odklejać.

### **OSTRZEŻENIE**











W przypadku uszkodzenia, zabrudzenia czy utraty czytelności należy dokupić je u importera i ponownie umieścić na maszynie.

Znaki bezpieczeństwa oraz napis ostrzegawczy są umieszczone na obudowie pilarki.









### 4.1 Symbole dotyczące urządzenia

Dbaj o to, aby były czytelne: (nie wszystkie są na urządzeniu)

## INSTRUKCJA ORYGINALNA PL

	<p><b>OSTRZEŻENIE!</b> Zachowaj szczególną ostrożność!</p>
	<p>Przed pierwszym uruchomieniem dokładnie przeczytaj instrukcję obsługi pilarki, zrozum ją i stosuj się do wszystkich zawartych w niej wskazówek.</p>
	<p>Przed przystąpieniem do pracy (szczególnie pracy na wysokości) zaznajom się ze wskazówkami bezpieczeństwa dotyczącymi obsługi urządzenia. Osoba pracująca na wysokości musi mieć odpowiednie uprawnienia i zapoznać się z instrukcją obsługi urządzenia i wskazówkami w niej zawartymi. Jeżeli zakres obowiązków przekracza Twoje umiejętności nie przystępuj do pracy.</p>
	<p>Stosuj środki ochrony osobistej Pracuj wyłącznie w okularach lub w masce ochronnej na twarz i w ochronnikach słuchu. Jeśli pracujesz w terenie, gdzie występuje ryzyko uderzenia spadającym przedmiotem, załóż kask ochronny (najlepiej dźwiękoszczelny).</p>
  	<p>Do pracy zakładaj odpowiednie środki ochrony osobistej. Do pracy zakładaj rękawice ochronne odporne na przecięcie. Do pracy zakładaj solidne obuwie z podeszwą antypoślizgową.</p>
 	<p>Używaj obu rąk do pracy pilarką.</p>
	<p>Nie korzystaj z urządzenia w czasie deszczu.</p>

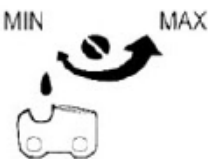
## INSTRUKCJA ORYGINALNA PL

 	<p><b>OSTRZEŻENIE!</b> Nigdy nie tnij czubkiem prowadnicy – niebezpieczeństwo odrzutu, które może prowadzić do ciężkich obrażeń ciała.</p>
	<p>Gwarantowany poziom mocy akustycznej.</p>
	<p>Produkt odpowiada standardom bezpieczeństwa.</p>
	<p>Korek wlewu mieszanki paliwa.</p>
	<p>Korek wlewu oleju do smarowania łańcucha.</p>
	<p>Operowanie włącznikiem: Przełączenie włącznika w pozycję "O", zatrzymuje silnik natychmiast. <b>Umiejscowienie:</b> Z przodu, na górze uchwytu głównego</p>
<p>H</p> <p>L</p> <p>T</p>	<p>Ustawienia gaźnika L - niskie obroty H - wysokie obroty T - bieg jałowy <b>Umiejscowienie:</b> Po lewej stronie z tyłu korpusu.</p>
	<p>Regulacja pompy smarowania łańcucha. Gdy przekręci się śrubokrętem w pozycję "MAX" jest większe smarowanie łańcucha, a w pozycję "MIN" - mniejsze. <b>Umiejscowienie:</b> Pod spodem pilarki. Od strony sprzęgła</p>
	<p>Pokazuje kierunek, w którym jest zwalniany hamulec łańcucha (biała=pusta strzałka/ do siebie) lub włączany (czarna=pełna strzałka/ od siebie) trzymając maszynę w pozycji pracy.</p>

## INSTRUKCJA ORYGINALNA PL

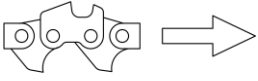
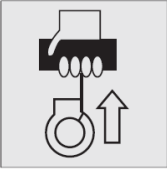
	<b>Umiejscowienie:</b> Osłona boczna z hamulcem.
	Pokazuje kierunek zakładania łańcucha.
	Uchwyt linki rozrusznika

### 4.2 Symbole w instrukcji obsługi



Ten piktogram oznacza zagrożenie poważnym lub wręcz śmiertelnym wypadkiem.

- Oznaczone nim środki mogą zapobiec poważnemu lub śmiertelnemu wypadkowi.



Ten piktogram oznacza **możliwe** zagrożenie poważnym lub wręcz śmiertelnym wypadkiem.

- Oznaczone nim środki mogą zapobiec poważnemu lub śmiertelnemu wypadkowi.



#### WSKAZÓWKA

Ten piktogram przedstawia informacje ułatwiające posługiwanie się urządzeniem.

- Oznaczone nim środki mogą zapobiec szkodom w mieniu

### 4.3 Ogólne wskazówki bezpieczeństwa



Przeczytaj uważnie niniejszą instrukcję. Przechowuj ją dostępną, aby móc do niej zaglądać w dowolnej chwili. Nie pozwól korzystać dzieciom ani innym osobom, które nie są w stanie w pełni zrozumieć wskazówek podanych w tej instrukcji.



Przeczytaj uważnie instrukcję obsługi. Zapoznaj się z elementami sterującymi i prawidłowym użytkowaniem maszyny. Lokalne przepisy mogą ograniczać wiek operatora.



W przypadku nieprawidłowej eksploatacji urządzenie może spowodować poważne urazy. W celu uniknięcia szkód osobowych i rzeczowych, koniecznie przestrzegaj opisanych wskazówek bezpieczeństwa i zachowania szczególnej uwagi. Zaznajom się dobrze ze wszystkimi częściami pilarki przed jej montażem.

#### Przygotowanie do bezpiecznej pracy:

- Przeczytaj uważnie instrukcję obsługi i dobrze zrozum jak prawidłowo działa urządzenie

## INSTRUKCJA ORYGINALNA PL

---

- Nie korzystaj z urządzenia w przypadku zmęczenia, osłabionej koncentracji, gdy jesteś pod wpływem alkoholu, leków lub innych środków odurzających. Pracuj z rozsądkiem, rób przerwy.
- Zmęczenie, brak snu, znużenie, słaba koncentracja prowadzą do wypadków i obrażeń. Zaleca się pracę max 10 min a potem przerwa 10-20 min. Staraj się pracować urządzeniem nie więcej niż 2 godziny w ciągu jednego dnia.
- Nie uruchamiaj silnika w pomieszczeniach. Gazy wydechowe zawierają trujący bezwonny tlenek węgla.
- Nigdy nie używaj pilarki:
  - gdy podłoże jest śliskie albo gdy warunki, w których masz wykonać pracę nie pozwalają na przyjęcie stabilnej postawy,
  - nocą, gdy jest gęsta mgła, albo kiedykolwiek, gdy widoczność jest ograniczona i byłoby trudno aby dobrze ocenić widoczność
  - podczas ulewy, burzy, gdy jest silny lub porywisty wiatr i przy jakichkolwiek innych warunkach które powodowałyby niebezpieczeństwo używania urządzenia.
- Przed pierwszym użyciem urządzenia poproś wprawnego użytkownika aby Ciebie przeszkolił
- Nie pozwalaj dzieciom oraz innym osobom dorosłym, które nie zaznajomiły się z niniejszą instrukcją obsługi, używać urządzenia.
- Pilarka nie jest zabawką, zachowaj szczególną ostrożność przez cały czas kontaktu z urządzeniem.
- Nie używaj pilarki do innych celów niż cięcie drewna.
- Nie uruchamiaj ani nie korzystaj z urządzenia w czasie, w którym w pobliżu znajdują się inne osoby (szczególnie małe dzieci) oraz zwierzęta domowe. Zatrzymaj urządzenie, jeśli ktoś pojawi się w obrębie obszaru, w którym pracujesz. Odwrócenie uwagi w trakcie cięcia może prowadzić do utraty kontroli nad urządzeniem.
- Pamiętaj, że to użytkownik i/lub właściciel ponoszą odpowiedzialność za wypadki i urazy innych osób oraz ich mienia.
- Upewnij się, że miejsce Twojej pracy oraz jego bezpośrednia okolica są należycie przygotowane – uprzątnięte. Jeśli podcinasz drzewo sprawdź, czy nie ma na nim suchych gałęzi, które mogą spaść na Ciebie podczas pracy.
- Do cięcia, regulacji oraz naprawy pilarki zawsze zakładaj środki ochrony osobistej: okulary i nauszники ochronne. Zalecamy dodatkowe środki ochrony głowy, rąk i nóg. Jeśli pracujesz w miejscu, w którym istnieje jakiekolwiek ryzyko uszkodzenia głowy (np. przez spadające gałęzie), załóż kask ochronny.
- Zakładaj do pracy solidne obuwie na nieślizgającej się podeszwie. Nie tnij drewna na bosą oraz w niezapinanym i lekkim obuwiu. Unikaj noszenia rozpuszczonych włosów, luźnej odzieży z wiszącymi sznurkami czy paskami oraz biżuterii, gdyż łatwo może dostać się w ruchome części pilarki.
- Dodatkowo zabezpiecz się
  - odpowiednie narzędzia
  - dobrze zabezpiezoną mieszankę paliwową i olej do smarowania łańcucha
  - przedmiotu do zabezpieczenia obszaru pracy – liny, taśmy, znaki
  - gwizdek – do współpracy albo określenia niebezpieczeństwa
  - topór albo piła – do usuwania przeszkód
- Przed każdym użyciem przeprowadź kontrolę wzrokową urządzenia. Nie uruchamiaj pilarki, jeśli

## INSTRUKCJA ORYGINALNA PL

brak w niej jakichkolwiek elementów lub gdy mocowania są luźne (niedokręcone).

- Zanim zaczniesz pracę urządzeniem zaplanuj drogę ucieczki przed upadającym drzewem.

### Bezpieczna praca z urządzeniem:



Ze względu na bezpieczeństwo hamulec pilarki jest fabrycznie załączony, należy go zwolnić przed rozpoczęciem pracy.



#### **OSTRZEŻENIE**

W trakcie pracy urządzenia w żadnym wypadku nie podkładaj rąk i nóg pod obrabiany materiał, ani w pobliże prowadnicy z obracającym się na niej łańcuchem. Niebezpieczeństwo doznania poważnych obrażeń.



#### **OSTRZEŻENIE**

Przestrzegaj przepisów dotyczących ochrony przed hałasem i przepisów lokalnych. Możliwość eksploatacji urządzenia w określone dni (np. w niedziele i święta), w określonych porach dnia (w porze obiadowej, w czasie ciszy nocnej) oraz w określonych obszarach (np. kurortach lub klinikach) jest ograniczona.



#### **OSTRZEŻENIE**

Twoja odpowiedzialność: Ogranicz użytkowanie tego urządzenia do osób, które przeczytały, zrozumiały i będą się stosować do ostrzeżeń i zaleceń zawartych w tej instrukcji.

- Pracuj wyłącznie w świetle dziennym lub przy bardzo dobrym sztucznym oświetleniu.
- Nie uruchamiaj pilarki przy silnym wietrze, gdy jest słaba widoczność, bardzo wysokie lub bardzo niskie temperatury.
- Nigdy nie używaj pilarki w deszczu ani w mokrym środowisku.
- Nigdy nie uruchamiaj pilarki w zamkniętych lub źle przewietrzanych pomieszczeniach; niebezpieczeństwo zatrucia – spaliny zawierają szkodliwy tlenek węgla.
- Do pracy pilarką miej suche dłonie, bez śladów zabrudzeń paliwem lub olejem.
- Nigdy nie zostawiaj pilarki w miejscu pracy bez nadzoru.



#### **OSTRZEŻENIE**

Zatrzymaj silnik za każdym razem, gdy pozostawiasz pilarkę. Podczas przerw w pracy odłóż urządzenie w taki sposób, aby nie stanowiło dla nikogo zagrożenia.

- Nie pracuj przy użyciu urządzenia, które jest niekompletne, nieprawidłowo wyregulowane, źle zmontowane, uszkodzone (np. z niedziałającym włącznikiem) lub przebudowane bez zgody producenta.
- Sprawdzaj łańcuch przed każdym uruchomieniem.
- Nie przeciążaj urządzenia, nie zmieniaj ustawień regulatora przy silniku.
- Nie pracuj w pobliżu palnych cieczy, gazów lub pyłów - niebezpieczeństwo pożaru lub wybuchu.
- Nie pal tytoniu podczas pracy pilarką oraz na obszarze, na którym sporządzasz mieszankę paliwa, dolewasz paliwo lub przechowujesz mieszankę, czy samo urządzenie. Wyeliminuj wszystkie źródła iskier lub płomieni, takie jak np. ognisko, czy inna praca, która powoduje iskrzenie.
- Uważnie obchodź się z paliwem; rozlane posprzątaj.
- Zachowuj zawsze stabilną pozycję ciała – stój w lekkim rozkroku, utrzymuj równowagę i używaj pilarki tylko stojąc na stabilnym, pewnym i równym podłożu. Śliskie podłoże, ukryte w nim dziury

lub niestabilna pozycja (np. na drabinie) mogą spowodować utratę równowagi lub kontroli nad urządzeniem zwłaszcza w nieoczekiwanej sytuacji.

- Przenoś pilarkę wyłączoną, trzymając za przedni uchwyt, z łańcuchem tnącym odwróconym od ciała. Używaj osłony prowadnicy.
- Trzymaj wszystkie części ciała z dala od urządzenia podczas gdy silnik pracuje.
- Przed uruchomieniem pilarki upewnij się, że prowadnica i łańcuch pilarki niczego nie dotykają.
- Zawsze mocno trzymaj pilarkę prawą ręką za główny i lewą za przedni uchwyt. Trzymanie pilarki w odwrotny sposób zwiększa ryzyko zranień i jest niedozwolone.
- Nie pracuj pilarką na wysokości powyżej ramion, nie używaj jej na drzewie ani na drabinie.
- Podczas pracy w rowach, obniżeniach, wykopach czy warunkach ograniczonej swobody ruchu należy ciągle zwracać uwagę na wystarczającą wymianę powietrza – zagrożenie dla życia wskutek zatrucia!
- W razie wystąpienia mdłości, bólu czy zawrotów głowy, zakłóceń widzenia, słuchu lub spadku koncentracji, natychmiast przerwij pracę; symptomy mogą oznaczać zatrucie wysoką koncentracją spalin – niebezpieczeństwo wypadku!
- Nigdy nie puszczaj pilarki w czasie pracy.
- Nigdy nie dotykaj tłumika, świecy ani innych metalowych elementów silnika podczas gdy silnik pracuje lub gdy dopiero co został zatrzymany. Niebezpieczeństwo poparzenia.
- Przepiłowując naprężoną gałąź licz się z możliwością jej odskoczenia. Gdy przestanie działać siła naprężająca włókna drewna, gałąź może Cię uderzyć i/lub wyrwać Ci pilarkę spod kontroli.
- Zachowuj szczególną ostrożność podczas piłowania poszycia i młodych drzew. Pilarka może pochwycić cienkie gałęzie i wyrzucić je w Twoją stronę.
- Sprawdź przepiłowywane drzewo pod kątem martwych gałęzi, które mogą na Ciebie spaść podczas wykonywania cięcia.
- Nie dotykaj łańcucha przy pracującym silniku.
- Podczas pracy łańcucha mogą być wyrzucane śladowe ilości oleju (łańcuch jest nasmarowany olejem). Pyskanie oleju na powierzchnię, po której się poruszasz, może grozić poślizgnięciem.
- Podczas pracy urządzeniem emitowane są pyły i mgiełki (drzewne i olejowe), które mogą stanowić zagrożenie dla zdrowia (zwłaszcza u alergików). Podczas intensywnego ich występowania używaj osłony twarzy.
- Narażenie na wibracje poprzez długotrwałe stosowanie narzędzi ręcznych może powodować uszkodzenie naczyń krwionośnych lub nerwów w palcach, dłoniach i stawach u osób szczególnie narażonych na wady układu krążenia lub opuchlizny. Dłuższa praca urządzenia może powodować zakłócenia w ukrwieniu rąk spowodowane wibracjami. Jeśli pojawią się symptomy takie jak odrętwienie, ból, osłabienie, przebarwienia lub zmiany skóry, brak czucia w palcach, dłoniach lub stawach przerwij pracę i skonsultuj się z lekarzem. System amortyzatorów tłumiących drgania nie gwarantuje, że wyżej wymienione problemy nie będą występowały. Użytkownicy, którzy regularnie używają narzędzi ręcznych z napędem mechanicznym muszą kontrolować stan zdrowia oraz stan stosowanych przez nich narzędzi. Czas pracy można wydłużyć używając odpowiednich rękawic lub robiąc regularne przerwy, aby uniknąć ryzyka „białych palców”.



### **OSTRZEŻENIE**

Uważaj, aby podczas pracy gorący strumień spalin nie został skierowany na materiały łatwopalne (np. suchą trawę, liście, korę czy paliwo). Nie dotykaj takich materiałów

## INSTRUKCJA ORYGINALNA PL

rozgrzaną powierzchnią tłumika – niebezpieczeństwo pożaru!

- Jeśli powstanie sytuacja nieopisana w tym podręczniku zwróć się o pomoc na infolinię serwisową producenta.

### 4.4 Wskazówki dotyczące pracy jedną ręką

Podczas użytkowania tej pilarki na drzewie lub linie, postępuj zgodnie z poniższymi wskazówkami, w celu zminimalizowania ryzyka:

1. Pracuj wyłącznie z ziemi, jeśli nie jesteś odpowiednio przeszkolony i uprawniony do pracy na wysokości oraz prawidłowo wpięty w uprząż, linę, itp. Ta pilarka jest przeznaczona do pracy przez osoby przeszkolone, zajmujące się pielęgnacją drzew. Używanie jej bez odpowiedniego przeszkolenia może powodować poważne obrażenia.
2. Pracując na wysokości (z liną i uprzążą) nigdy nie pracuj sam. Przed rozpoczęciem pracy upewnij się, że osoba towarzysząca Ci na ziemi, również jest zaznajomiona z obsługą pilarki.
3. Pilarka powinna być najpierw uruchomiona i sprawdzona pod kątem działania przez osobę pracującą na ziemi, zanim zostanie Ci podana (wyłączona!) na górę. Pilarka jest wyposażona w specjalny zaczep (Rys. 2 poz. A), by można było zaczepić ją do Twojej uprząży.

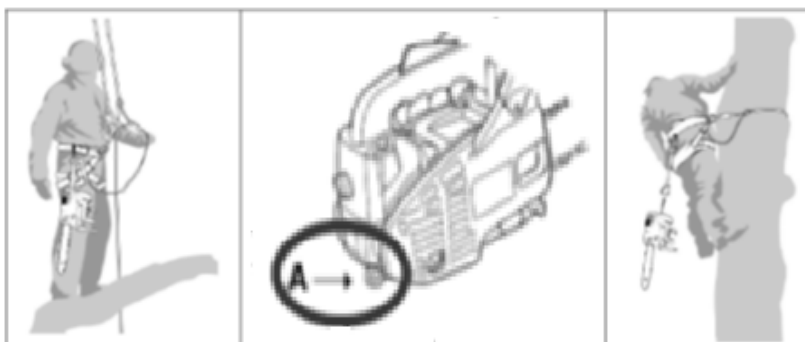

Rys. 2

### Bezpieczna konserwacja i przechowywanie

- Sprawdź, czy wszystkie elementy są dobrze dokręcone oraz czy urządzenie jest kompletne i nieuszkodzone. Pamiętaj o sprawdzaniu wszystkich zabezpieczeń. Przed użyciem zleć naprawę uszkodzonych części.
- Przystępując do naprawy upewnij się że silnik jest wyłączony.
- **Metalowe elementy urządzenia nagrzewają się i są gorące po zatrzymaniu silnika. Niebezpieczeństwo poparzenia.**
- Starannie konserwuj pilarkę. Sprawdzaj czy ruchome części prawidłowo funkcjonują i nie są zablokowane.
- Nie podejmuj samodzielnych prób naprawiania urządzenia, o ile nie posiadasz właściwego przygotowania zawodowego w tym zakresie. Wszystkie prace, które nie są podane w tej instrukcji, powinien przeprowadzić autoryzowany serwis upoważniony przez producenta.
- Przechowuj urządzenie w suchym miejscu, poza zasięgiem dzieci.
- Dbaj o urządzenie. Pilnuj, aby uchwyty były suche, czyste i nie były zanieczyszczone olejem ani smarem. Tłuste, zabrudzone olejem uchwyty są śliskie i prowadzą do utraty kontroli nad



urządzeniem.

- Zakładając łańcuch używaj zawsze rękawic ochronnych.
- Stosuj się do instrukcji smarowania, napinania łańcucha i wymiany akcesoriów. Nieprawidłowo naprężony lub źle nasmarowany łańcuch może się zerwać lub zwiększać ryzyko odrzutu.
- Przechowując pilarkę zawsze zakładaj osłonę na prowadnicę.
- Ze względów bezpieczeństwa zużyte i uszkodzone części bezzwłocznie wymieniaj.
- Używaj wyłącznie oryginalnych części zamiennych i elementów wyposażenia, które zostały dostarczone i/lub są zalecane przez producenta. Użycie innych części zamiennych prowadzi do utraty roszczeń z tytułu gwarancji.

### 4.5 Zabezpieczenia w urządzeniu

- Wyłącznik O/I, (Rys. 1, poz. 10) - zatrzymuje natychmiast silnik po jego wyłączeniu. Wyłącznik O/I, musi być ustawiony w pozycji ( I ), aby (na nowo) uruchomić silnik.
- Blokada dźwigni gazu (Rys. 1, poz. 11) - zapobiega przypadkowemu przyspieszeniu silnika. Dźwignia gazu może zostać przyciśnięta tylko wtedy, gdy blokada dźwigni gazu jest przyciśnięta.
- Chwytnak łańcucha (Rys. 1, poz. 20) - zmniejsza zagrożenie zranień, gdyby łańcuch pilarki zerwał się lub ześlizgnął w czasie gdy pracuje silnik. Chwytnak łańcucha powinien złapać uderzający o niego łańcuch.
- Dźwignia hamulca łańcucha i przednia osłona dłoni (Rys. 1, poz. 5) – element zabezpieczający, który natychmiast zatrzymuje łańcuch. W przypadku odrzutu dźwignię można też uruchamiać ręcznie. Osłona chroni lewą dłoń użytkownika, jeżeli ześlizgnie się ona z przedniego uchwytu. Nigdy nie zamieniaj jej na żaden nieoryginalny zamiennik, ponieważ jej sposób zamocowania i kształt wpływają na bezpieczeństwo dłoni w momencie odrzutu.
- Niskoodrzutowy łańcuch pilarki (Rys. 1, poz. 2) - pomaga w amortyzowaniu odrzutów przy pomocy specjalnie zaprojektowanych elementów zabezpieczających.
- Ostroga ograniczająca (Rys. 1, poz. 4) - zwiększa stabilność przy wykonywaniu cięć pionowych i ułatwia piłowanie.

### 4.6 Zagrożenia, których należy być świadomym podczas wykonywania cięcia



Poniżej opisane sytuacje mogą spowodować utratę kontroli nad pilarką, a w konsekwencji ciężkie zranienia użytkownika. Są wynikiem niewłaściwej pracy z urządzeniem – niepewnego uchwytu pilarki, pracy na niepewnym podłożu, cięcia powyżej wysokości ramion, tępy, źle naprężonym lub niezalecanym przez producenta łańcuchem bądź nieoryginalną prowadnicą.

Podczas pracy z pilarką mogą nastąpić następujące sytuacje:

- Szarpnięcie urządzenia do przodu – powstaje, jeżeli tniesz po dolnej stronie prowadnicy. Aby zapobiec temu zjawisku pewnie trzymaj urządzenie w obu rękach i opieraj podczas pracy ostrogę ograniczającą o drewno.
- Odrzut (czyli nagły ruch prowadnicy skierowany do tyłu w kierunku użytkownika) - powstaje, jeżeli piłujesz pilarką łańcuchową po górnej części prowadnicy. Pilarka posiada prowadnicę i łańcuch, które zmniejszają ryzyko wystąpienia odrzutu, ale go nie eliminują. Aby mu zapobiec zachowaj stabilną pozycję ciała, pewnie trzymaj urządzenie w obu rękach (palce i kciuk muszą obejmować uchwyty) i prowadnicę prowadź wyłącznie w płaszczyźnie szczeliny po przejściu pilarki, a więc unikając

## INSTRUKCJA ORYGINALNA PL

zakantowania lub skręcania w szczelinie. Piłuj z wysoką prędkością obrotową silnika.



### NIEBEZPIECZEŃSTWO

Unikaj odrzutów, odrzut może spowodować poważne kalectwo lub śmierć.

- Odbicie – powstaje wskutek zetknięcia się końcówki prowadnicy z jakimś przedmiotem lub gdy drewno spowoduje zacięcie się pilarki łańcuchowej w trakcie cięcia. Aby temu zapobiec zawsze pewnie trzymaj pilarkę w obu dłoniach, unikaj piłowania końcówką prowadnicy lub piłowania powyżej wysokości barków.

W momencie wystąpienia jednego z powyższych zagrożeń nigdy nie puszczaj pilarki. Stój stabilnie w rozkroku, ciało i ramiona ustaw w takiej pozycji, aby zamortyzować tę dodatkową siłę i natychmiast wyłącz urządzenie.



Stosuj się do instrukcji producenta dotyczących ostrzenia i konserwacji pilarki - zbyt nisko ustawione ograniczniki głębokości zwiększają skłonność pilarki do odrzutów i odbić.

Nie polegaj wyłącznie na zabezpieczeniach wmontowanych w pilarkę łańcuchową. Sam podejmij środki ostrożności opisane poniżej:

1. **Podstawowa wiedza na temat odrzutu pomoże zredukować albo wyeliminować element zaskoczenia.** Nagłe zaskoczenie prowadzi do wypadków
2. **Utrzymuj mocny uchwyt, trzymając kciuki i palce za rękojeść piły łańcuchowej, trzymając obie ręce na pilarce i ustaw swoje ciało i ramię tak, aby opierały się siłom odrzutu. Siły odrzutu mogą być kontrolowane przez operatora, jeśli zostaną podjęte odpowiednie środki ostrożności. Nie puszczaj piły łańcuchowej.**
3. **Upewnij się że obszar w którym pracujesz jest wolny od przeszkód.** Nie pozwól na kontakt czubka prowadnicy z przecinanym drewnem ani inną przeszkodą, która mogłaby zakłócić pracę urządzenia.
4. **Tnij na wysokich obrotach silnika.**
5. Nie przeciążaj silnika ani nie pracuj powyżej wysokości ramion.
6. **Nie przeciążaj pilarki i nie przecinaj powyżej wysokości ramion.** Pomaga to uniknąć niezamierzonego kontaktu końcówki i umożliwia lepszą kontrolę piły łańcuchowej w nieoczekiwanych sytuacjach.
7. **Używaj wyłącznie zamiennych prowadnic i łańcuchów określonych przez producenta.** Nieprawidłowe prowadnice i łańcuchy mogą spowodować pęknięcie łańcucha i / lub odrzut.
8. **Postępuj zgodnie z instrukcjami producenta dotyczącymi ostrzenia i konserwacji łańcucha tnącego.** Zmniejszenie wysokości ogranicznika głębokości może prowadzić do zwiększonego odrzutu.

#### 4.7 Redukcja hałasu i wibracji

- Aby zredukować hałas i wibracje, podczas użytkowania należy ograniczyć czas użytkowania produktu, i używać trybu niskiej mocy/wibracji i hałasu oraz odpowiedniego sprzętu bezpieczeństwa.
- Wartości drgań określone w danych technicznych reprezentują główne zastosowania urządzenia. Rzeczywiste drgania występujące podczas użytkowania mogą się od nich różnić w wyniku następujących czynników:
  - Nieprawidłowe użytkowanie produktu;
  - Zamontowano nieodpowiednie narzędzia;
  - Nieodpowiedni materiał;
  - Niewystarczająca konserwacja urządzenia

## INSTRUKCJA ORYGINALNA PL

- Podejmij następujące środki ostrożności, aby zminimalizować ryzyko narażenia na wibracje i/lub hałas:
  - Używaj narzędzia wyłącznie zgodnie z niniejszą instrukcją.
  - Upewnij się, że narzędzie jest w dobrym stanie.
  - Unikaj pracy urządzeniem w niskich temperaturach. W chłodne dni upewnij się, że podczas pracy Twoje ciało i dłonie są ciepłe.
  - Używaj ostrych akcesoriów w dobrym stanie i o odpowiednim przeznaczeniu.
  - Trzymaj mocno uchwyty/ uchwyt.
  - Konserwuj i smaruj narzędzie zgodnie z tą instrukcją.
  - Zaplanuj pracę tak, aby narażenie na silne wibracje rozłożyć na kilka dni.
  - Planuj regularne przerwy w pracy aby poruszać dłońmi i poprawić ich krążenie.

### OSTRZEŻENIE

- Przeczytaj uważnie tę instrukcję przed użytkowaniem i zapoznaj się z schematem kontroli i konserwacji dotyczącym narzędzia oraz wskazówkami jak używać urządzenia. Nieprzestrzeganie wszystkich instrukcji i wskazówek bezpieczeństwa może spowodować ryzyko pożaru i/lub poważne obrażenia ciała.
- Bądź czujny. Zwróć uwagę na wykonywaną pracę i kieruj się zdrowym rozsądkiem podczas pracy z narzędziem.

Szybkie środki ostrożności mogą zapobiec poważnym obrażeniom ciała i/lub szkodom materialnym.

- Natychmiast zgaś silnik, jeśli urządzenie nie działa prawidłowo. Uszkodzony produkt musi zostać sprawdzony i naprawiony przez wykwalifikowany personel przed ponownym użyciem.

#### 4.8 Wskazówki bezpieczeństwa dotyczące mieszanki paliwowej

- Ostrożnie obchodź się z benzyną oraz z gotową mieszanką. Są wysoce łatwopalne, a opary mogą być wybuchowe.
- Używaj wyłącznie atestowanych pojemników na benzynę i mieszankę (np. pojemnika znajdującego się na wyposażeniu).
- Wlewaj paliwo przed uruchomieniem silnika. Nigdy nie odkręcaj korka zbiornika paliwa i nie uzupełniaj mieszanki ani podczas pracy silnika, ani gdy silnik jest jeszcze gorący. Wyłącz silnik i odczekaj przynajmniej 2 minuty zanim dolejesz mieszankę paliwa! Sprawdź otoczenie czy jest wolne od źródeł iskier i ognia.
- Po dolaniu mieszanki do zbiornika dobrze dokręć korek paliwa i powycieraj rozlaną mieszankę paliwa, przesuń urządzenie w inne miejsce przed uruchomieniem silnika.
- Uzupełniaj mieszankę na wolnym powietrzu.
- Nie pal tytoniu w trakcie uzupełniania paliwa ani podczas pracy urządzeniem.
- Przechowuj paliwo w miejscu niedostępnym dla dzieci.
- Nie trzymaj paliwa, mieszanki paliwowej ani pilarki w pomieszczeniach, gdzie jest otwarty ogień lub iskry, np. gazowy podgrzewacz do wody, grzejnik, piec.
- Gdy dojdzie do rozlania paliwa czy mieszanki paliwowej wytrzyj ją ścierką zanim uruchomisz silnik.
- Nie uruchamiaj silnika w zamkniętym pomieszczeniu.
- Po uzupełnieniu zbiornika mieszanką, dokręć korek zbiornika i przenieś urządzenie do miejsca oddalonego o ok 3m zanim uruchomisz silnik. Uruchamiaj z dala od oparów i rozlanego paliwa.
- Nie wdychaj oparów paliwa.
- Utrzymuj silnik w czystości, aby zminimalizować ryzyko pożaru. Usuń z urządzenia wszelkie

pozostałości ścinek drewna, nadmiernego smaru, itp.

### 5. Montaż

**OSTRZEŻENIE** Przed montażem poszczególnych elementów sprawdź, czy masz wszystkie potrzebne części.

Łańcuch ma bardzo ostre krawędzie. Używaj grubych rękawic.

#### 5.1 Montaż zaczepu do uprzęży i ostrogi ograniczającej

1. Na korpusie pilarki odkręć nakrętkę (Rys. 3, poz. 18) i śrubę (Rys. 3, poz. 19) od mocowania osłony bocznej prowadnicy.

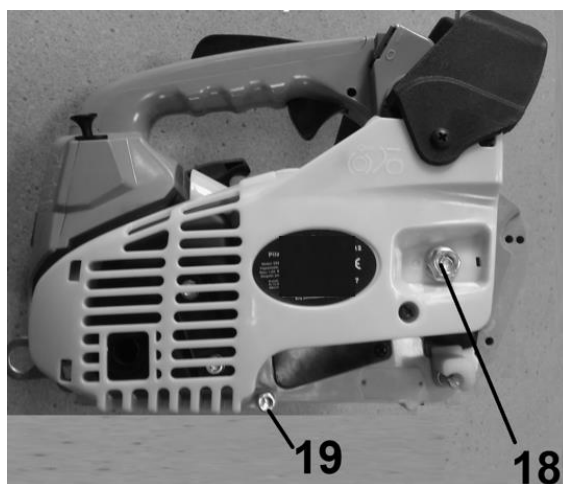

Rys. 3

2. Przykręć ostrogę ograniczającą (Rys. 4, poz. 4) płaską stroną do korpusu urządzenia, zębami do góry, za pomocą dwóch śrub.



Rys. 4

3. Przykręć wieszak (Rys. 4, poz. 23) z tyłu obudowy pilarki

#### 5.2 Montaż prowadnicy i łańcucha

**OSTRZEŻENIE** Aby łańcuch i prowadnica były nasmarowane olejem, UŻYWAJ TYLKO

## INSTRUKCJA ORYGINALNA PL

ORYGINALNEJ PROWADNICY. Otwór smarowy (Rys. 5, poz. A) musi być wolny od zabrudzeń i osadów.

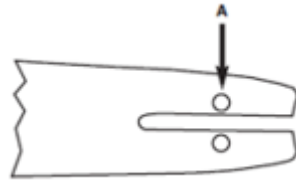

Rys. 5

1. Przyciągnij dźwignię hamulca (zwolnij hamulec) do przedniego uchwytu, aby upewnić się, że hamulec nie jest zaciągnięty.

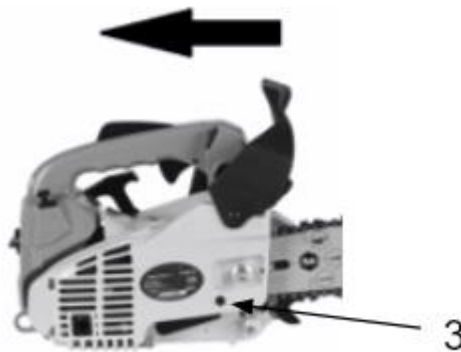

Rys. 6

2. Za pomocą śrubokręta odkręć śrubę napinania łańcucha (Rys. 6 poz. 3) W KIERUNKU PRZECIWNYM DO RUCHU WSKAZÓWEK ZEGARA, znajdującą się na osłonie bocznej prowadnicy.
3. Odkręć śrubę napinania łańcucha aż BOLEC (Rys. 7 poz. B) (wystająca końcówka) będzie pasował do otworu w prowadnicy (Rys. 8, poz. 3B) i będzie można założyć osłonę boczną.

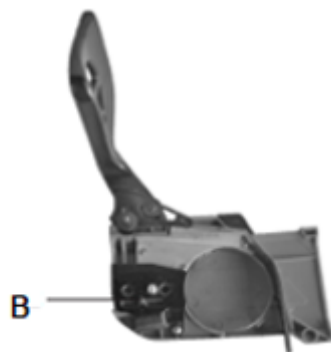

Rys.7

4. Załóż prowadnicę na urządzenie umieszczając ją na bolcu prowadnicy (Rys. 8, poz. 18B).

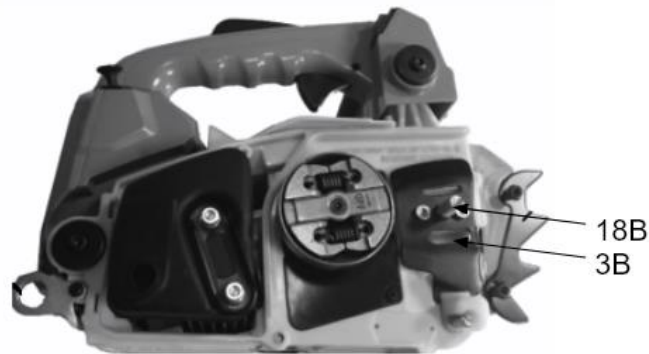

Rys. 8

5. Ułóż łańcuch w pętli, przy czym ostrza (Rys. 9, poz. A) powinny być ustawione wokół pętli W KIERUNKU WSKAZÓWEK ZEGARA.

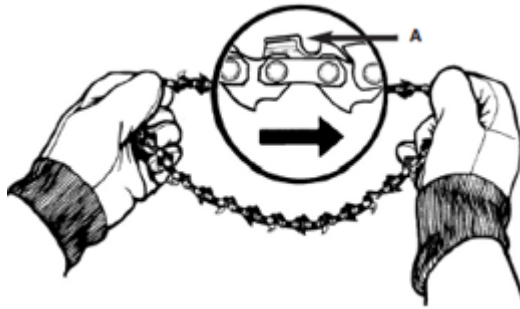

Rys. 9

6. Przełóż łańcuch dookoła koła zębatego (Rys. 10, poz. B) za sprzęgłem (Rys. 10, poz. C). Zwróć uwagę, czy ogniwa łańcucha są włożone pomiędzy zębami.

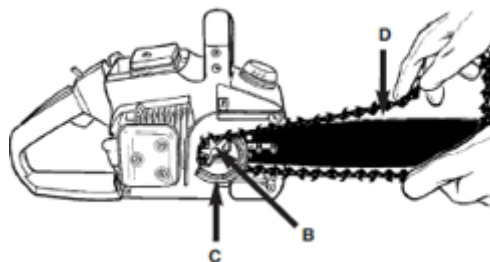

Rys. 10

7. Ułóż ogniwa napędowe w rowku (Rys. 10, poz. D) i wokół końca prowadnicy.
8. Pociągnij prowadnicę łańcucha do przodu, aż łańcuch będzie dobrze przylegał. Upewnij się czy wszystkie ogniwa napędowe znajdują się w rowku prowadnicy. Jeżeli zachodzi potrzeba napnij lekko łańcuch śrubą napinania łańcucha tak aby łańcuch przylegał do prowadnicy od dołu
9. Załóż osłonę boczną i delikatnie przykręć (12-15Nm) nakrętką i śrubą zgodnie z ruchem wskazówek zegara. Uważaj na to, aby bolec (Rys.7 poz. B) pasował w otwór prowadnicy (Rys.8, poz. 3B). Łańcuch nie powinien przy tym zsunąć się z prowadnicy.

## INSTRUKCJA ORYGINALNA PL

10. Napnij łańcuch tnący śrubą napinania łańcucha (Rys. 1, poz. 3) zgodnie z ruchem wskazówek zegara - zgodnie z instrukcją poniżej.
11. Dokręć nakrętkę i śrubę mocowania osłony bocznej.

### 5.3 Napinanie łańcucha tnącego

**OSTRZEŻENIE** Nieprawidłowo napięty łańcuch może się zerwać lub odskoczyć - niebezpieczeństwo doznania obrażeń. Zawsze noś rękawice ochronne. Przed napinaniem łańcucha upewnij się, że silnik jest zgaszony.

Sprawdzaj napięcie łańcucha przed każdym uruchomieniem i po każdej 1 godzinie cięcia.

Nowy łańcuch na początku rozciąga się szybciej, więc bardzo ważne jest napinanie nowego łańcucha w krótszych odstępach (po 5 cięciach). Odstępy mogą być wydłużane wraz ze wzrostem czasu pracy.

 Podczas pracy łańcuch może się rozciągać i istnieje ryzyko spadnięcia łańcucha z prowadnicy (Rys. 11, poz. C). Dlatego zatrzymuj pilarkę co jakiś czas, sprawdzaj napięcie łańcucha i ewentualnie wyreguluj je.

 Jeśli napinasz gorący łańcuch - poluzuj go po zakończeniu pracy; w przeciwnym wypadku skurczenie łańcucha, które nastąpi po jego wystygnięciu, może spowodować zerwanie.

Dobrze napięty łańcuch zapewnia wysoką wydajność cięcia i dłuższą żywotność eksploatacyjną pilarki. Łańcuch jest prawidłowo napięty, jeśli nie zwisa z dolnej części prowadnicy i daje się całkowicie przeciągnąć dookoła dłonią w rękawicy (Rys. 11, poz. A i B - stan zimny i ciepły). Nie powinien być zbyt mocno napięty - powinna być możliwość podniesienia łańcucha na środku prowadnicy na ok. 5mm.

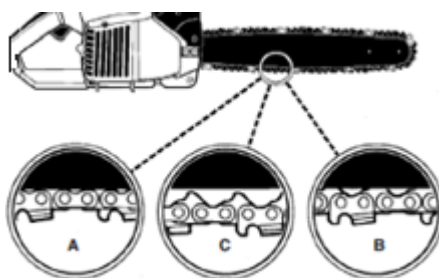

Rys. 11

Upewnij się, że łańcuch jest prawidłowo założony i ogniwa są w rowkach prowadnicy.

Używając śrubokręta przekręcaj śrubę napinającą (Rys. 12, poz. 3) w prawo (W KIERUNKU ZGODNYM Z RUCHEM WSKAZOWEK ZEGARA) aż łańcuch będzie prawidłowo napięty. Aby poluzować łańcuch obracaj śrubę napinającą w lewo (KIERUNKU PRZECIWNYM DO RUCHU WSKAZOWEK ZEGARA). Sprawdź napięcie łańcucha.





Rys. 12



Nowa pilarka wymaga docierania przez ok. 5 minut. Bardzo ważne jest tutaj też smarowanie łańcucha. Po dotarciu sprawdź napięcie łańcucha i wyreguluj, jeśli zajdzie potrzeba.

Poprawne naprężenie łańcucha tnącego jest bardzo ważne i musi być sprawdzane przed rozpoczęciem pracy jak i w trakcie pracy z użyciem pilarki. Jeśli poświęcisz trochę czasu na prawidłowe ustawienie łańcucha tnącego, uzyskasz lepsze wyniki cięcia i wydłużysz „żywołność” łańcucha.

Po wyregulowaniu, gdy końcówka prowadnicy jest skierowana ku górze, przykręć mocno nakrętkę i śrubę mocującą osłonę boczną (Rys. 1, poz. 18 i 19). Łańcuch jest naprężony prawidłowo, jeśli przylega ściśle do prowadnicy i da się przeciągnąć na całej długości ręką w rękawicy roboczej.



Jeśli łańcuch przeciąga się wokół prowadnicy z trudnościami lub gdy się blokuje, to jest naprężony zbyt mocno. Wtedy należy wykonać następujące niewielkie ustawienia:

1. Poluzuj nakrętkę i śrubę mocującą osłonę prowadnicy, aż dadzą się obracać palcami. Poluzuj naprężenie poprzez powolne przekręcanie śruby napinającej (Rys. 12, poz. 3) W KIERUNKU PRZECIWNYM DO RUCHU WSKAZÓWEK ZEGARA. Przeciągnij łańcuchem po prowadnicy tam i z powrotem. Powtarzaj czynność, aż łańcuch będzie poruszał się bez oporu, ale będzie przy tym ciasno przylegał. Zwiększ naprężenie, przekręcając śrubę napinającą (Rys. 12, poz. 3) W KIERUNKU ZGODNYM Z RUCHEM WSKAZÓWEK ZEGARA.
2. Jeśli łańcuch tnący jest prawidłowo naprężony, trzymaj końcówkę prowadnicy ku górze i mocno przykręć nakrętkę i śrubę mocującą osłonę boczną.

### 5.4 Sprawdzanie poziomu oleju i funkcji automatycznego smarowania



Pilarka jest dostarczana bez oleju lub z niewielką ilością oleju w zbiorniku.

#### Aby uzupełnić olej:

1. Połóż urządzenie na stronę z osłoną boczną prowadnicy.
2. Odkręć korek zbiornika oleju (Rys. 1, poz. 13).
3. Nalej do poziomu MAX specjalnego oleju łańcuchowego do zbiorniczka (80% pojemności zbiorniczka)
4. Sprawdzaj często poziom oleju.
5. Załóż i dokręć mocno korek oleju.
6. Wytrzyj nadmiar oleju i pozostawione ślady oleju.



## INSTRUKCJA ORYGINALNA PL



Nie używaj zużytego lub regenerowanego oleju, który może doprowadzić do uszkodzenia pompy oleju.

### Przed rozpoczęciem pracy sprawdź poziom oleju i automatyczne smarowanie.

Włącz pilarkę i przytrzymaj ją nad podłożem o jasnej barwie. Prowadnica pilarki nie może przy tym dotykać podłoża. Jeżeli na podłożu pokaże się ślad oleju (smuga), oznacza to, że pilarka pracuje prawidłowo. Przy zimnej pogodzie olej może stawać się gęsty. Jeżeli na podłożu nie pokazał się ślad oleju, sprawdź odpowiedni dobór oleju do warunków atmosferycznych.

Jeśli występują dalsze problemy - skontaktuj się z autoryzowanym serwisem naprawczym.



To normalne, że olej może przesiąkać, gdy pilarka nie jest użytkowana przez jakiś czas. Dlatego najlepiej po każdym użyciu opróżnij zbiornik oleju.

Za każdym razem, gdy zbiornik paliwa zostaje uzupełniony, należy również uzupełnić zbiornik oleju do smarowania łańcucha. Zalecane jest stosowanie dostępnego w sprzedaży oleju do smarowania łańcucha.

Pilarka wyposażona jest w automatyczny system smarowania z napędem zębatym. System automatycznie zabezpiecza prowadnicę i łańcuch odpowiednią ilością oleju smarowniczego. Jeżeli silnik przyspiesza, olej wpływa szybciej do płyty prowadnicy.

Na spodniej stronie pilarki łańcuchowej znajduje się śruba (Rys. 13, poz. A) regulująca naoliwianie łańcucha.

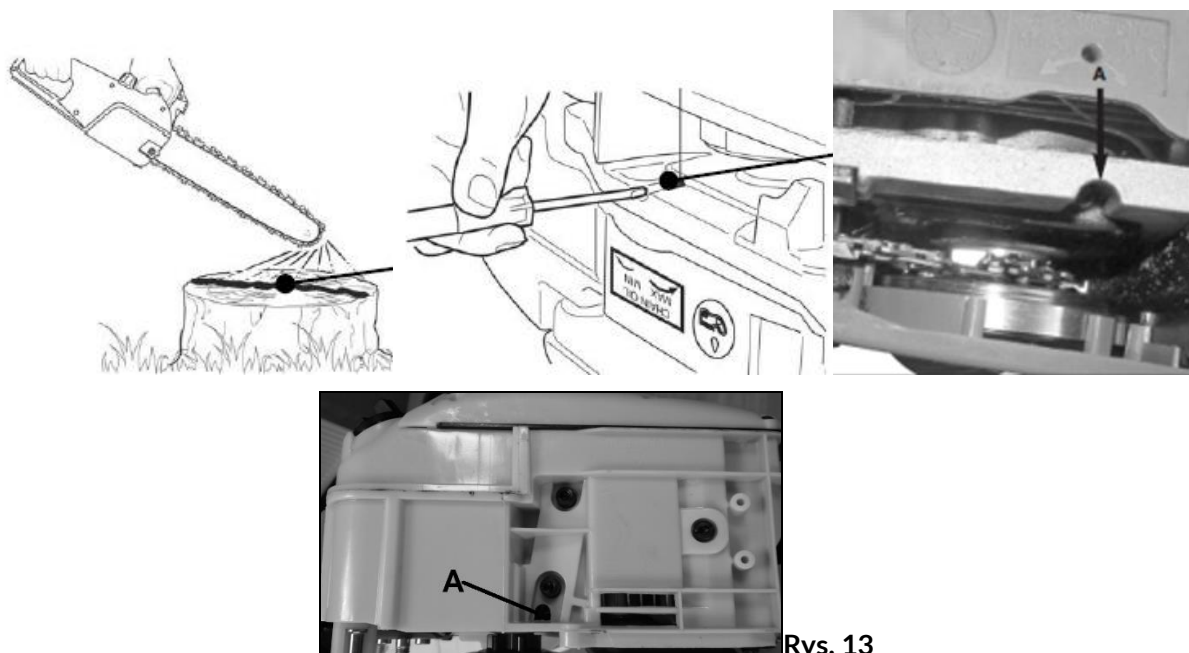

Rys. 13

Obracając śrubę w kierunku MIN zmniejszasz naoliwianie łańcucha. Obracając śrubę w kierunku MAX zwiększasz smarowanie łańcucha. W celu kontroli systemu smarowania łańcucha przytrzymaj łańcuch nad kartką papieru i przez kilka sekund daj pełen gaz. Na papierze powinny pojawić się krople oleju.

### 5.5 Paliwo

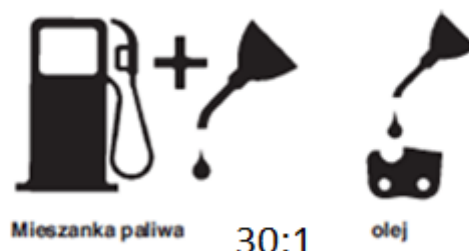

Rys. 14

Używaj normalnej, bezołowiowej benzyny, wymieszanej ze specjalnym olejem do silników 2- suwowych chłodzonych powietrzem. Mieszankę w proporcji 30:1 przygotuj w specjalnie do tego przeznaczonym zbiorniku (na przykład tym, który jest dołączony do urządzenia). Przed waniem mieszanki ze zbiornika do pilarki potrząśnij odpowiednio zakręconym pojemnikiem, aby wszystko dokładnie wymieszać.

Do mieszanki zaleca się stosowanie olejów o odpowiedniej jakości. Stosowanie do mieszanki olejów niskiej jakości może spowodować skrócenie żywotności silnika.



#### **OSTRZEŻENIE**

Nie używaj czystej benzyny! Niedostateczna ilość oleju spowoduje uszkodzenie silnika i utratę gwarancji na urządzenie! Nie używaj mieszanki paliwa starszej niż 30 dni.



#### **OSTRZEŻENIE**

Trzymaj źródła ognia i iskry z dala od obszaru gdzie paliwo jest przechowywane i mieszane.

Mieszaj i przechowuj paliwo tylko w zatwierdzonych pojemnikach



Większość problemów z silnikiem wywołana jest pośrednio lub bezpośrednio przez paliwo używane do urządzenia. Zwróć szczególną uwagę na to aby nie mieszać paliwa z olejem do silników 4-suwowych.

Używaj specjalnego oleju do smarowania łańcucha.

### 5.6 Hamulec łańcucha

Pilarka łańcuchowa jest wyposażona w hamulec łańcucha, który zmniejsza niebezpieczeństwo zranień na skutek odbicia. Hamulec uruchamia się po naciśnięciu dźwigni hamulca, gdy np. przy odbiciu ręka osoby obsługującej pilarkę uderzy o dźwignię. Uruchomienie hamulca powoduje gwałtowne zatrzymanie łańcucha.



#### **OSTRZEŻENIE**

Hamulec łańcucha ma za zadanie zmniejszenie niebezpieczeństwa zranień na skutek odbicia, jednak nie daje on odpowiedniej ochrony w razie nieostrożnej pracy. Sprawdzaj każdorazowo przed pierwszym cięciem, po kilku minutach pracy oraz po pracach konserwacyjnych czy hamulec łańcucha funkcjonuje prawidłowo.

## INSTRUKCJA ORYGINALNA PL

1. Hamulec łańcucha jest ZWOLNIONY (łańcuch może się poruszać), jeśli DŹWIGNIA HAMULCA JEST ODCIĄGNIĘTA DO TYŁU I ZABLOKOWANA (Rys. 15).



Rys. 15

2. Hamulec łańcucha jest ZACIĄGNIĘTY (łańcuch jest zablokowany), jeśli dźwignia hamulca jest pchnięta do przodu i widoczny jest mechanizm (Rys. 16). Wtedy łańcuch nie powinien dać się poruszać (Rys. 16).



Rys. 16



### Wskazówka

Dźwignia hamulca powinna dać się zablokować w obydwu przypadkach. W razie silnego oporu lub niemożliwości przesunięcia dźwigni nie używaj pilarki. Oddaj urządzenie do naprawy do autoryzowanego serwisu.

### Mechaniczny test hamulca łańcucha:

1. Połóż pilarkę na stabilnej i płaskiej powierzchni.
2. Włącz silnik.
3. Uchwyt główny (Rys. 17, poz. 15), trzymaj prawą ręką.
4. Lewą ręką mocno trzymaj przedni uchwyt (Rys. 17, poz. 6) [nie dźwignię hamulca łańcucha (Rys.17, poz. 5)]
5. Wciśnij dźwignię gazu na 1/3 prędkości i natychmiast uruchom kciukiem lewej ręki dźwignię hamulca łańcucha (Rys. 17, poz. 5).

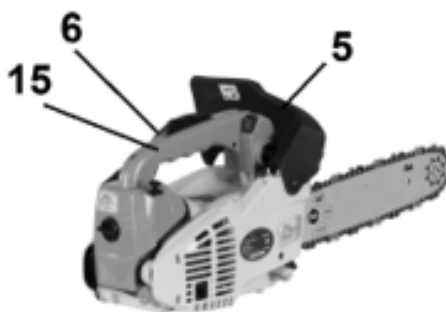

Rys. 17

**OSTRZEŻENIE** Uruchom hamulec łańcucha powoli i z rozważą. Pilarka nie powinna niczego dotykać.

6. Łańcuch powinien gwałtownie się zatrzymać. Natychmiast zwolnij dźwignię gazu.

**OSTRZEŻENIE** Jeśli łańcuch nie zatrzyma się, zgaś silnik i zanieś pilarkę do autoryzowanego serwisu w celu naprawy.

7. Jeśli hamulec łańcucha funkcjonuje poprawnie, zgaś silnik i ustaw hamulec łańcucha na pozycji ZWOLNIONY.

## 6. Praca z urządzeniem

### 6.1 Kontrola przed uruchomieniem silnika

**OSTRZEŻENIE** Nigdy nie uruchamiaj lub nie obsługuj pilarki, jeśli prowadnica lub łańcuch nie są prawidłowo zamontowane.

- Napętnij zbiornik paliwa (Rys. 18, poz. 14) właściwą mieszanką paliwa.
- Napętnij zbiornik oleju (Rys. 18, poz. 13) właściwym olejem do smarowania łańcucha.
- Ręcznie przykręć w/w korki zbiorników.
- Sprawdź napięcie i nasmarowanie łańcucha.
- Przed uruchomieniem silnika upewnij się, że hamulec łańcucha (Rys. 18, poz. 5) jest ZWOLNIONY.

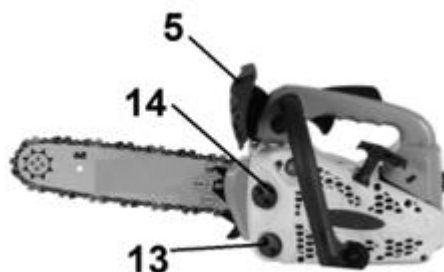

Rys. 18

### 6.2 Uruchomienie silnika

**OSTRZEŻENIE** Przed uruchomieniem silnika upewnij się, że łańcuch pilarki niczego nie dotyka.

1. W celu uruchomienia silnika Wyłącznik O/I (Rys. 19, poz. 10) ustaw na pozycji „ON/ I”.

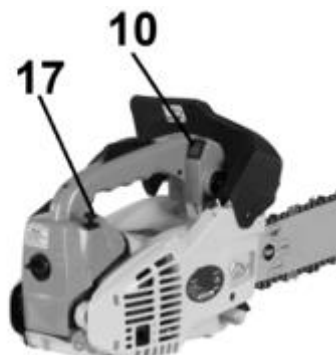

Rys. 19

2. Kilka razy (2-5x) naciśnij pompkę paliwa (Rys. 1, poz. 21) aż napełni się paliwem.
3. Wyciągnij dźwignię ssania (Rys. 19, poz. 17) tak daleko, aż 2x kliknie (drugi poziom). Ssanie zostanie zamknięte a dźwignia przepustnicy zostanie ustawiona na pozycję startową.

**⚠ OSTRZEŻENIE** Przy uruchamianiu rozgrzanego silnika ustaw dźwignię na pozycję rozgrzanego silnika (jedno kliknięcie/ pierwszy poziom).

Kiedy przystępujesz do szybkiego uruchamiania silnika np po zatrzymaniu, ustaw dźwignię ssania na 1 pozycję (otwarte ssanie i przepustnica na pozycji startowej)

Kiedy dźwignia ssania została wyciągnięta, nie wróci na pozycję wyjściową, nawet gdy wciśniesz ją palcem. Kiedy chcesz, aby wróciła do pozycji wyjściowej pociągnij dźwignię przepustnicy.

4. ZWOLNIJ hamulec łańcucha (Rys. 17, poz. 5) – hamulec odciągnięty do tyłu.
5. Połóż pilarkę na stabilnej i płaskiej powierzchni. Mocno przytrzymaj ją stopą jak przedstawiono na Rys. 20. Kilukrotnie (2x) mocno pociągnij uchwyt linki rozrusznika (Rys. 1, poz. 7). Silnik powinien się uruchomić.

**⚠ OSTRZEŻENIE** Linkę rozrusznika wyciągaj zawsze powoli - aż do wyczucia pierwszego oporu - zanim zostanie ona wyciągnięta do uruchomienia. Po udanym uruchomieniu nie puszczaj linki rozrusznika, lecz odprowadź ją z powrotem ręką.



Rys. 20

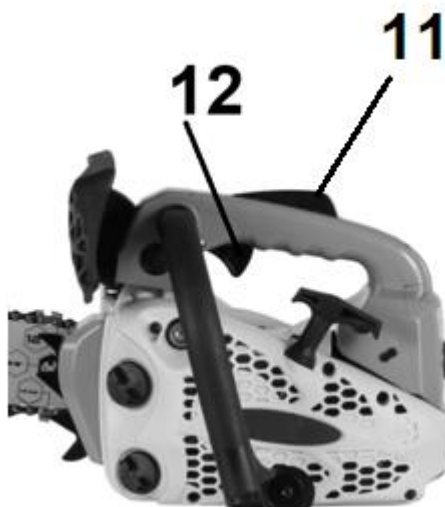

Rys. 21

6. Gdy silnik się uruchomi, najpierw wciśnij dźwignię ssania przestawiając ją w pozycję 1. Pozwól silnikowi się rozgrzać (około 10 s), kontrolując ustawienia dźwigni gazu (Rys. 21, poz. 12)

**OSTRZEŻENIE** Przy pierwszej próbie uruchomienia bądź, jeśli zbiornik był całkowicie pusty, może być konieczne jeszcze jedno pociągnięcie linką rozrusznika.

Jeśli silnik nie uruchomi się, powtórz wymienione powyżej czynności, aż zacznie pracować.

 Jeśli ponownie uruchamiasz rozgrzany silnik – upewnij się, że dźwignia ssania oraz Wyłącznik **O/I** jest ustawiony we właściwej pozycji ( **I** ) i kilkakrotnie pociągnij linkę rozrusznika. Silnik powinien się uruchomić.

**OSTRZEŻENIE** Pamiętaj aby zachować bezpieczny odstęp od rotującego łańcucha. Nie uruchamiaj urządzenia gdy trzymasz pilarkę w powietrzu jedną ręką.

7. Sprawdź funkcję automatycznego smarowania łańcucha (pkt 5.4)

### 6.3 Zatrzymanie silnika

1. Puść dźwignię gazu (Rys. 21, poz. 12) i odczekaj, aż silnik zacznie pracować na biegu jałowym.
2. Ustaw Wyłącznik **O/I** na pozycji ( **O** ), „Stop”.

**OSTRZEŻENIE** Po ustawieniu Wyłącznika **O/I** w pozycję ( **O** ), trzymaj pilarkę obiema dłońmi jeszcze tak długo (nie odkładaj pilarki), aż łańcuch przestanie się całkowicie obracać.

**OSTRZEŻENIE** Jeżeli potrzebujesz zatrzymać nagle urządzenie zaciągnij hamulec łańcucha (pchnij dźwignię do przodu) i wyłącznik **O/I** ustaw w pozycję ( **O** ), „Stop”.

## INSTRUKCJA ORYGINALNA PL

### 6.4 Bezpieczna praca pilarką

**OSTRZEŻENIE** Jeśli cięcie przekracza Twoją wiedzę i możliwości - skontaktuj się z profesjonalistą.

Twoje bezpieczeństwo jest najważniejsze.

- Pracuj zawsze pilarką na najwyższych obrotach - występuje mniejsze niebezpieczeństwo szarpnięcia i odrzutu.
- Ustaw się stabilnie po lewej stronie pilarki - dzięki temu Twoje ciało nie będzie na linii pilarki (w momencie niekontrolowanego odrzutu przejdzie on ponad Twoim prawym ramieniem).
- Trzymaj lewą dłoń na przednim uchwycie, kciuk poniżej uchwytu - nagły ruch nadgarstka w przód w sytuacji odrzutu aktywuje hamulec łańcucha.
- Co pewien czas upewnij się, że łańcuch jest prawidłowo napięty.
- Pamiętaj, że jeżeli tniesz brudne drewno, łańcuch może wymagać ostrzenia po pracy.
- Nie pozwól by czubek prowadnicy dotykał czegokolwiek, gdy łańcuch pracuje.
- Pracuj dolną stroną prowadnicy (łańcuch ciągnie), a nie górną - zachowasz lepszą kontrolę nad urządzeniem.

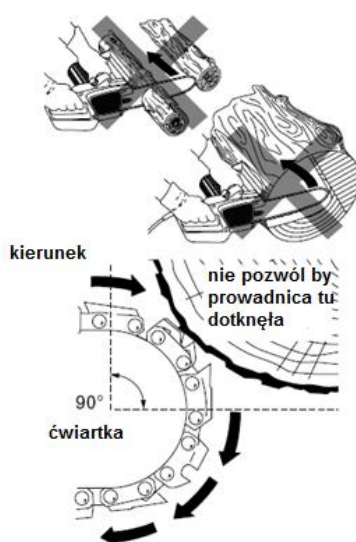

Rys. 22

- Nie piłuj więcej niż jedną kłodę naraz.
- Pień ciętego drzewa nie może pękać, ani się odłupywać.
- Uważaj na spadające kawałki drewna i inne przedmioty, które mogłyby zerwać łańcuch.
- Ostrożnie zagłębiaj prowadnicę w nacięcie. Uważaj, by pilarka nie zakleszczała się we wycięciu.

#### 6.4.1 Ścinanie gałęzi (okrzesywanie)

**OSTRZEŻENIE** Przy okrzesywaniu drzew zdarza się wiele wypadków. Nigdy nie odpiłuj gałęzi stojąc na pniu drzewa!

Okrzesywanie oznacza usuwanie konarów i gałęzi ze ściętego drzewa. Wykonując je stosuj się do poniższych wskazówek:

## INSTRUKCJA ORYGINALNA PL

- gałęzie podpierające pień odpiłowuj dopiero po przycięciu pnia;
- naprężone gałęzie odpiłowuj z dołu do góry, aby zapobiec zaklinowaniu pilarki;
- pracuj z lewej strony pnia, jak najbliżej pilarki. W miarę możliwości ciężar pilarki powinien opierać się na pniu;
- zmień pozycję, żeby spiłować konary z drugiej strony pnia;
- rozgałęzione konary przycinaj pojedynczo;



Rys. 23

- przy spiłowywaniu grubszych konarów stosuj tę samą technikę co przy przycinaniu pni:
  1. Zrób pierwsze podcięcie na gałęzi 15 cm od pnia drzewa, od spodu. Użyj do tego górnej części prowadnicy. Natnij do 1/3 średnicy gałęzi.
  2. Przesuń się o 5 cm wzdłuż gałęzi od pnia drzewa. Odetnij gałąź od góry wykonując w ten sposób pierwsze przecięcie.
  3. Zrób drugie podcięcie tak blisko pnia drzewa, jak tylko można. Tnij górną część prowadnicy. Natnij do 1/3 średnicy gałęzi.
  4. Na koniec dokładnie ponad tym podcięciem odetnij gałąź od góry wykonując w ten sposób drugie i ostateczne przecięcie.

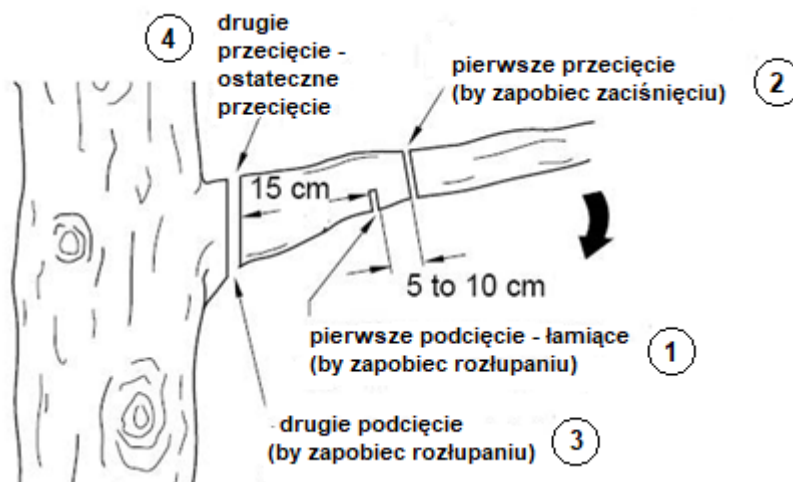

Rys.24



### 6.4.2 Ścinanie drzew

**OSTRZEŻENIE** Jeśli cięcie przekracza Twoją wiedzę i możliwości - skontaktuj się z profesjonalistą.

Twoje bezpieczeństwo jest najważniejsze.

- Sprawdź drzewo dookoła, upewnij się, że nie ma na nim suchych czy martwych gałęzi, które mogłyby na Ciebie spaść podczas pracy.
- Sprawdź kierunek wiatru. Pozwoli to określić, na którą stronę drzewo powinno upaść.
- Usuń poszycie leśne wokół drzewa tak, aby zapewnić sobie w razie potrzeby łatwą drogę ucieczki. Powinna ona przebiegać ok. 45 stopni w stosunku do przewidzianego kierunku upadku drzewa.



Rys. 25

- Oczyść drzewo z gałęzi, sprawdź czy w pobliżu nie przebiegają linie wysokiego napięcia.
- Jeżeli to możliwe - stawaj na górcie; ścięte drzewo może się sturlać po upadku.

#### 1. Nacięcie klinowe (Rys. 26)

- Prawidłowo wykonane nacięcie klinowe wyznacza kierunek upadku drzewa. Wykonaj nacięcie klinowe na tej stronie drzewa, w którą drzewo ma upaść.
- Wykonaj nacięcie tak blisko podłoża, na ile to możliwe. Trzymaj pilarkę prowadnicą poziomo, natnij do 1/3 średnicy drzewa.
- Zrób drugie nacięcie na tyle centymetrów wyżej, ile wynosi głębokość pierwszego nacięcia. Przykładowo: jeśli niższe nacięcie ma 20cm głębokości, zacznij górne nacięcie 20cm wyżej od dolnego. Tnij pod kątem ok. 45°, górne nacięcie powinno spotkać się na końcu z nacięciem dolnym.
- Usuń klin powstały przez te nacięcia.

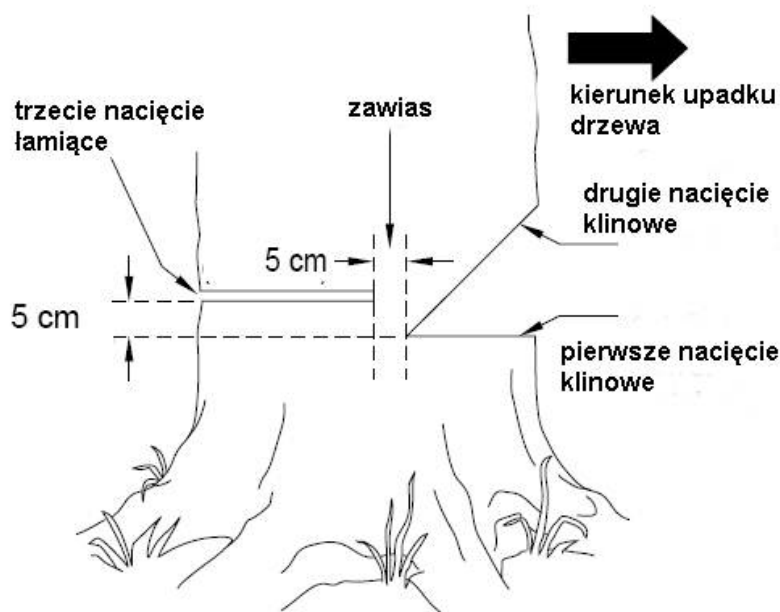

Rys. 26

## 2. Nacięcie łamiące (Rys. 26)

- Zrób nacięcie łamiące z przeciwnej strony drzewa, 5 cm wyżej od pierwszego nacięcia klinowego. Nacięcie musi być równoległe do pierwszego dolnego nacięcia klinowego.
- Tnij w głąb drzewa. Nie przecinaj całego drzewa! Pozostaw około 5 cm zawiasu – pozwoli to na uniknięcie przewrócenia się drzewa w złym kierunku.
- Gdy nacięcie klinowe będzie dochodzić do zawiasu, drzewo zacznie się przechylać. Jeśli zachodzi potrzeba - wbij klin w nacięcie łamiące, by kontrolować kierunek upadku. Jeśli drzewo zacznie się przechylać i prowadnica zablokuje się w nacięciu klinowym - wbij klin, by ją wyjąć. Używaj klina drewnianego, plastikowego, bądź z aluminium, nigdy stalowego (mogłoby to spowodować odrzut i uszkodzić pilarkę).

## 3. Gdy drzewo zacznie upadać:

- Szybko wyciągnij pilarkę z nacięcia.
- Ustaw Włącznik/ Wyłącznik O/I w pozycję (O), aby wyłączyć pilarkę.
- Odłóż pilarkę na bok.
- Odsuń się od drzewa przygotowaną wcześniej drogą ucieczki.

**OSTRZEŻENIE** Jeśli pracujesz równocześnie z drugą osobą w tej samej okolicy – zapewnij sobie wystarczający dystans pomiędzy Wami: przynajmniej podwójna długość upadającego drzewa!

### 6.4.3 Przecinanie drewna (cięcie pnia na podłożu)

**OSTRZEŻENIE** Podczas przecinania nie trzymaj kłody ręką, nogą, ani stopą.

Nie pozwól innej osobie na przytrzymywanie kłody podczas cięcia.

Przecinanie drewna to inaczej cięcie na kawałki drewna, czy kłody, która leży na podłożu.

Podczas przecinania drewna utrzymuj kontrolę zmniejszając nacisk cięcia przy końcu przecinania. Nie "kładź" się na uchwyt pilarki. Nie pozwalaj, aby obracający się łańcuch dotykał kłody. Wyłącz pilarkę zanim

## INSTRUKCJA ORYGINALNA PL

przejdiesz w inne miejsce. Jeśli znajdujesz się na zboczu upewnij się, że kłoda jest zabezpieczona przed sturlaniem się w dół.



Rys.27

### Pień podparty z jednej strony (Rys. 28)

1. Zrób pierwsze nacięcie od spodu kłody. Użyj górnej części prowadnicy. Natnij do 1/3 średnicy kłody. Dzięki temu cięciu unikniesz odłupywania kawałków drewna podczas cięcia.
2. Zrób drugie nacięcie bezpośrednio nad pierwszym. Przetnij do końca.

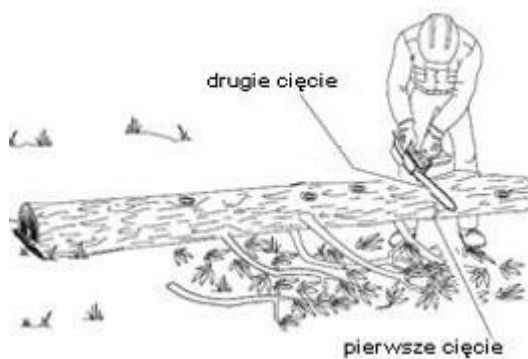

Rys.28

### Pień podparty na obu końcach (Rys. 29)

1. Zrób pierwsze nacięcie od góry kłody, natnij do 1/3 średnicy kłody. Zapobiegnie to odłupywaniu kawałków drewna podczas cięcia.
2. Zrób drugie cięcie od spodu kłody - bezpośrednio pod nacięciem górnym. Tnij górną częścią prowadnicy, aż do przecięcia całkowitego.



Rys. 29

### 7. Konserwacja, czyszczenie, przechowywanie i zamawianie części zamiennych

**OSTRZEŻENIE** Przed rozpoczęciem jakichkolwiek prac związanych z konserwacją i czyszczeniem wyjmij wtyczkę świecy zapłonowej.

#### 7.1 Czyszczenie pilarki

- Wykonuj po każdym użyciu.
- Używaj miękkiej szmatki zamoczonej w wodzie z mydłem lub przedmuchiuj sprężonym powietrzem o niskim ciśnieniu. Uważaj, aby do wnętrza nie dostała się woda! Wytrzyj pilarkę do sucha.
- Nie zanurzaj pilarki w wodzie, ani żadnych innych cieczach!
- Nie używaj papieru ściernego.
- Nie używaj środków zawierających amoniak, chlor, czterochlorek węgla lub benzynę.

#### 7.2 Konserwacja prowadnicy

**OSTRZEŻENIE** W trakcie prac konserwacyjnych noś zawsze rękawice ochronne. Nie przeprowadzaj czynności konserwacyjnych pilarki, jeśli silnik jest jeszcze gorący.

Większości problemów związanych z prowadnicą łańcucha można uniknąć, jeśli pilarka łańcuchowa jest dobrze konserwowana. Niewystarczające nasmarowanie prowadnicy łańcucha oraz użycie pilarki ze zbyt naprężonym łańcuchem prowadzą do szybkiego zużycia prowadnicy.

Prowadnicę należy odwracać podczas pracy co 8 godzin roboczych, aby zapewnić jej równomierne zużycie.

1. Wyłącz pilarkę.
2. Zdejmij osłonę boczną prowadnicy z hamulcem, łańcuch tnący i prowadnicę.
3. Sprawdź prowadnicę pod kątem zużycia. Rowek prowadnicy powinien być kwadratowy. Usuń zadziory i wyrównaj pilnikiem płaskim powierzchnie prowadzące (Rys. 30).

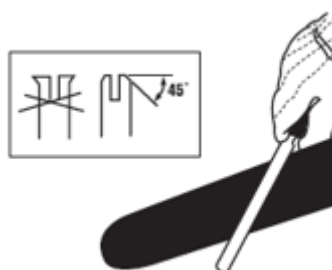

Rys. 30

4. Oczyszczyć przepusty olejowe prowadnicy (Rys. 31, poz. 1) np. za pomocą szpachelki bądź dołączonego wkrętaka, aby zapewnić prawidłowe, automatyczne oliwienie łańcucha tnącego podczas pracy (Rys. 31).

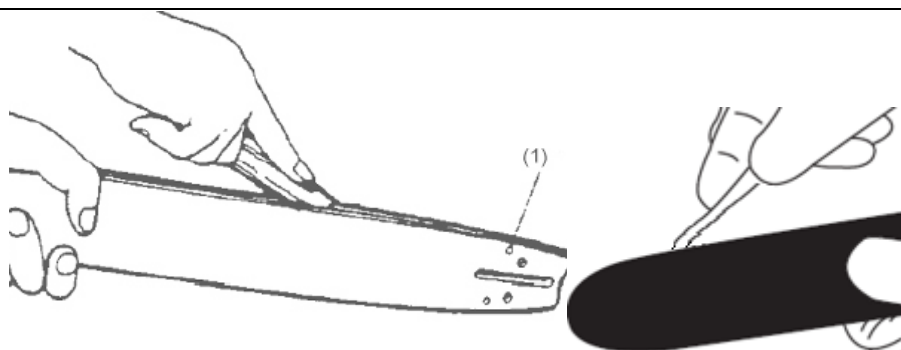

Rys. 31

5. Zamontuj prawidłowo prowadnicę, łańcuch tnący i osłonę boczną prowadnicy, napnij łańcuch tnący.



Wymień prowadnicę na nową, jeżeli: jest wygięta, złamana lub jej rowki są mocno zużyte.



### OSTRZEŻENIE

Nigdy nie montuj nowego łańcucha na zużytej prowadnicy.

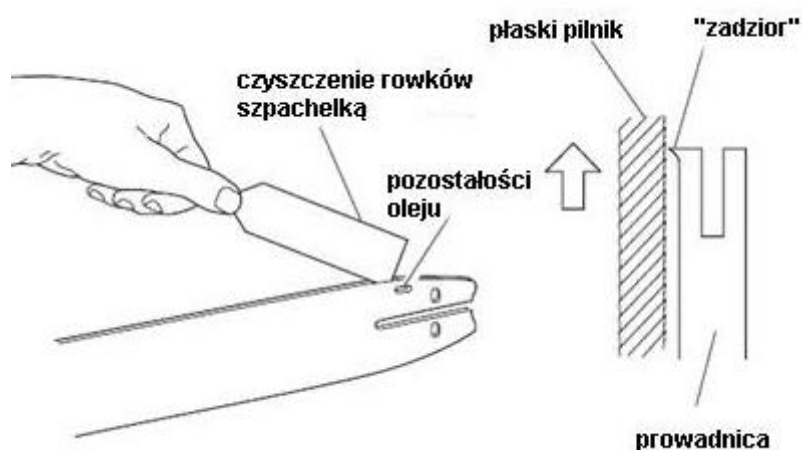

Rys. 32

Wymagane jest regularne oliwienie prowadnicy łańcucha.



### OSTRZEŻENIE

Zęby nowej pilarki zostały z góry fabrycznie nasmarowane. Niewłaściwe smarowanie zębów powoduje utratę ostrości zębów, a tym samym zmniejsza się wydajność pracy.

Uzębienie powinno być smarowane po 10 godzinach roboczych lub raz na tydzień. Przed smarowaniem należy gruntownie wyczyścić zęby. Zaleca się stosowanie smarowniczkę do nanoszenia smaru na zęby prowadnicy łańcucha. Smarowniczkę posiada końcówkę igłową, potrzebną do nanoszenia smaru.



Do smarowania zębów prowadnicy nie musisz ściągać łańcucha tnącego. Smaruj przy wyłączonym silniku.



Stan kanałików olejowych możesz łatwo sprawdzić. Jeśli kanałiki są czyste, łańcuch automatycznie rozpyła olej w kilka sekund po uruchomieniu pilarki.

## INSTRUKCJA ORYGINALNA PL

1. Ustaw Wyłącznik **O/I** na pozycji **(O)**, "Stop".
2. Wyczyść zęby prowadnicy łańcucha.
3. Końcówkę igłową smarowniczkę włóż do otworu smarowego (Rys. 33, poz. 2) i wtryśnij smar do środka, aż zacznie wypływać po zewnętrznej stronie uzębienia (Rys. 33, poz. 3).

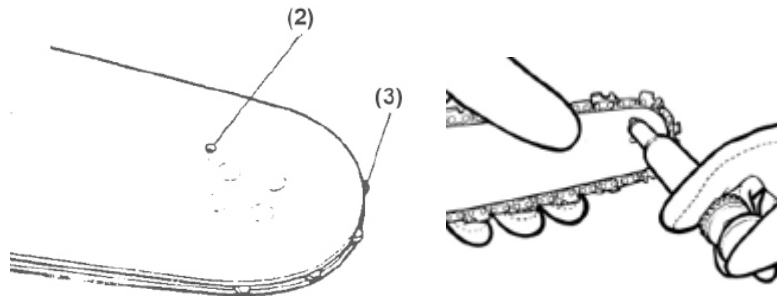

Rys. 33

4. Ręcznie pokręć łańcuchem tnącym. Powtarzaj smarowanie aż do nasmarowania całego uzębienia.

### 7.3 Ostrzenie łańcucha

Ostry łańcuch zapewnia optymalne działanie pilarki - bez trudu przecina drewno, zostawiając duże, długie wióry. Łańcuch tnący jest stępiony, gdy musisz używać siły, aby przeprowadzić prowadnicę przez drewno, a wióry drewniane są bardzo małe. Gdy łańcuch tnący jest bardzo stępiony - pilarka nie pozostawia wiórów, tylko pył drzewny. Pojawiają się też vibracje albo wzrasta zużycie mieszanki paliwa.

Tnącymi częściami łańcucha są ogniwa tnące, złożone z zęba tnącego i wypustu ograniczającego głębokość cięcia. Różnica wysokości między tymi dwoma elementami określa głębokość ostrzenia.

Przy ostrzeniu zębów tnących uwzględniaj następujące wartości:

- Kąt ostrzenia ( $30^\circ$ )
- Kąt natarcia ostrza ( $60^\circ$ )
- Głębokość ostrzenia (0,65mm)
- Średnica pilnika okrągłego 4mm

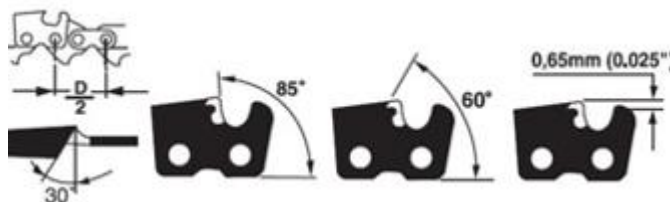

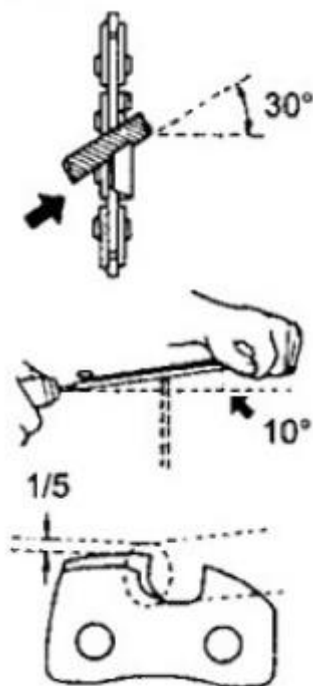

Rys. 34

**⚠ OSTRZEŻENIE** Odchylenia od wartości geometrycznych aparatu tnącego mogą zwiększać skłonności pilarki do odrzutów. Zwiększone niebezpieczeństwo wypadku!

Do ostrzenia łańcucha są wymagane specjalne narzędzia (ostrzałki), zapewniające ostrzenie pod odpowiednim kątem i z odpowiednią głębokością. Mniej doświadczonym użytkownikom pilarek radzimy zlecić naostrzenie łańcucha specjalście lub autoryzowanemu serwisowi.

Procedura ostrzenia:

1. Wyłącz pilarkę.
2. Załóż specjalne rękawice (z zabezpieczeniem przed przecięciem).
3. Zdejmij łańcuch.
4. Zadbaj o takie zamocowanie łańcucha, aby był dobrze napięty (patrz rozdział 5.3), co umożliwi prawidłowe naostrzenie.

**⚠ OSTRZEŻENIE** Do ostrzenia wymagana jest ostrzałka lub pilnik okrągły o średnicy 4 mm. Pilniki o innej średnicy uszkadzają łańcuch i mogą powodować zagrożenia podczas pracy.

5. Używając ostrzałki postępuj zgodnie z instrukcją obsługi tego urządzenia. Jeśli ostrzysz przy użyciu pilnika prowadź go zawsze od wewnętrznej strony zęba tnącego do zewnątrz. Odsuwając pilnik unos go do góry.



Łańcuch jest zużyty i musi zostać wymieniony na nowy, gdy pozostający wymiar zęba wynosi 4,0 mm.

6. Po naostrzeniu wszystkie ogniwa tnące muszą mieć jednakową długość i szerokość.
7. Po co trzecim ostrzeniu należy sprawdzić głębokość ostrzenia (ogranicznik głębokości) i doszlifować

## INSTRUKCJA ORYGINALNA PL

zęb pilnikiem płaskim do metalu. Ogranicznik głębokości powinien być niższy od zęba tnącego o ok. 0,64 mm. Po odsunięciu pilnika należy nieco zaokrąglić ogranicznik głębokości do przodu.

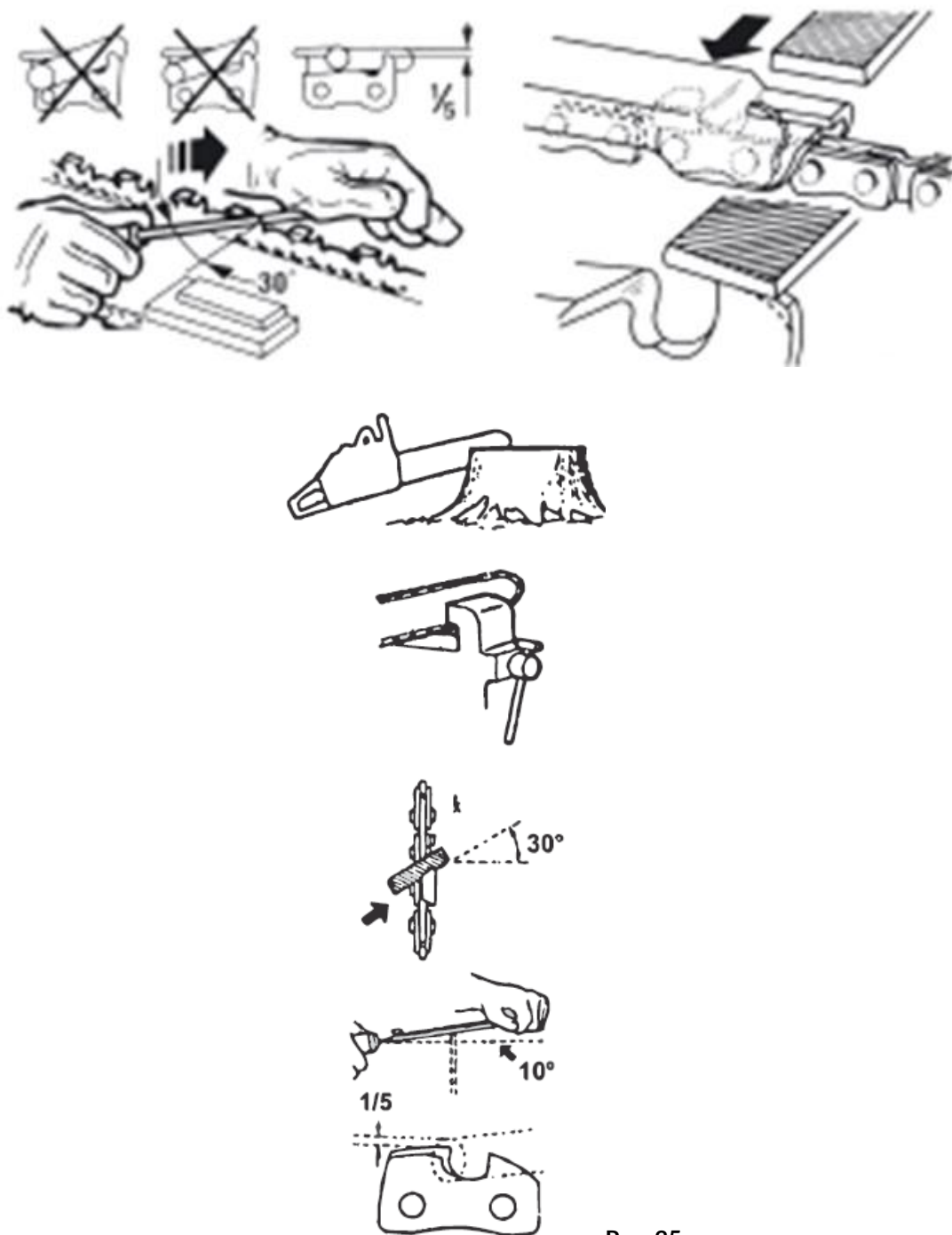

Rys. 35

### 7.4 Konserwacja kół zębatych

Sprawdź pod kątem pęknięć lub zużycia koła zębate. Jeżeli zauważysz zużycia wymień na nowe. Nigdy nie montuj nowego łańcucha na zużytych zębatkach ani zużytego łańcucha na nowych zębatkach.



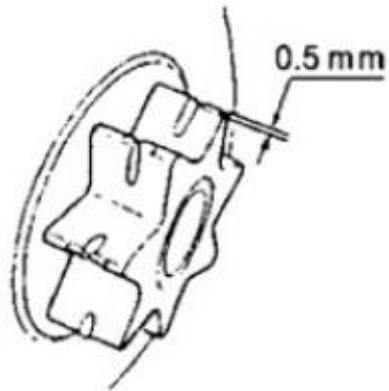

Rys. 36

## 7.5 Filtr powietrza

**⚠ OSTRZEŻENIE** Nigdy nie pracuj pilarką bez filtra powietrza! Kurz i zanieczyszczenia zostaną wciągnięte do silnika i go uszkodzą. Utrzymuj filtr w czystości – czyść go co 20 godzin roboczych, ewentualnie zmień.

### Czyszczenie filtra powietrza

1. Ustaw Wyłącznik **O/I** na pozycji **(O)** "Stop" (w dół). Zdejmij nasadkę świecy zapłonowej.
2. Ściągnij osłonę filtra (Rys. 37, poz. A), odkręcając pokrętko (Rys. 37, poz. B) znajdujące się na tyle uchwytu głównego.

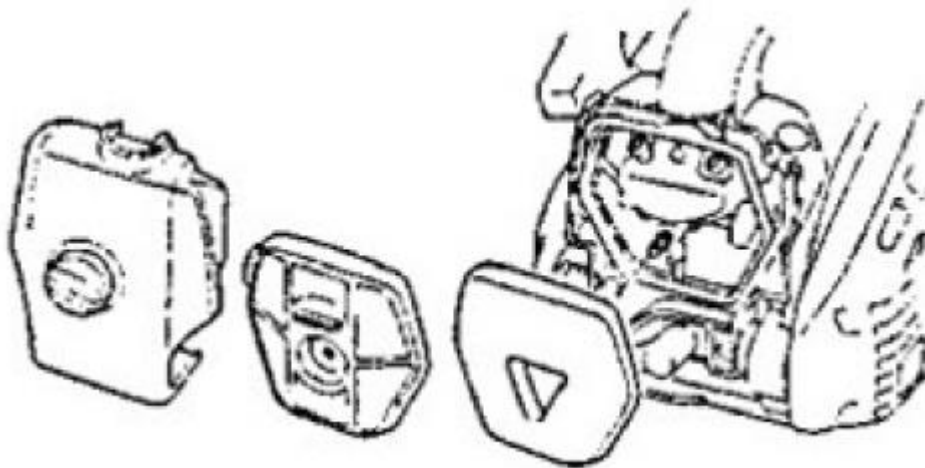



Rys. 37

3. Po zdjęciu osłony filtra, wyciągnij filtr powietrza (Rys. 37, poz. C) ze skrzynki powietrznej.
4. Wyczyść filtr powietrza - kurz można usunąć stukając nim lekko o twardą powierzchnię, aby pozbyć się z grubsza nieczystości. Umyj filtr powietrza w ciepłym, czystym roztworze mydlanym. Pozostaw go na powietrzu do całkowitego wysuszenia.



Zaleca się posiadanie zapasowego filtra.

5. Włóż filtr powietrza (Rys. 37, poz. C). Załóż osłonę filtra powietrza odpowiednią stroną (Rys. 37, poz. A). Przykręć pokrętło (Rys. 37, poz. B).

### 7.6 Filtr oleju i paliwa



#### **OSTRZEŻENIE**

Nigdy nie uruchamiaj pilarki bez filtra oleju i paliwa! Po każdych 100 godzinach roboczych filtr musi zostać wyczyszczony, a w przypadku uszkodzenia wymieniony. Opróżnij zbiornik paliwa przed wymianą filtra.

1. Ustaw Wyłącznik **O/I** na pozycji **(O)**, "Stop".
2. Odkręć odpowiednio korek zbiornika oleju lub paliwa.
3. Odpowiednio wygnij miękki drut.
4. Włóż go w otwór zbiornika oleju lub paliwa i uchwycić wąż oleju lub paliwa. Ostrożnie pociągnij go w kierunku otworu, aż będzie go można złapać palcami.



#### **OSTRZEŻENIE**

Nie wyciągaj całkowicie węża ze zbiornika.

5. Wyjmij filtr ze zbiornika (Rys. 38).

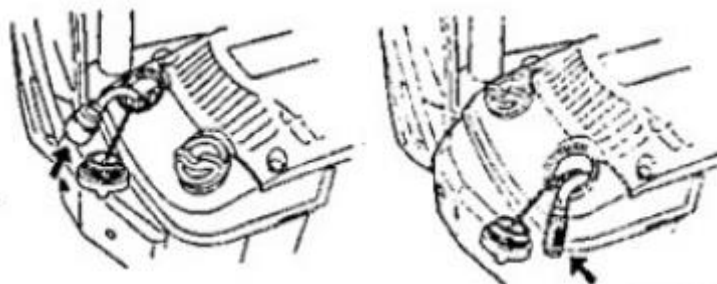

Rys. 38

## INSTRUKCJA ORYGINALNA PL

6. Wyczyść filtr. Jeśli jest uszkodzony – zutylizuj.
7. Załóż nowy lub wyczyszczony filtr. Włóż koniec filtra w otwór zbiornika. Upewnij się, że filtr znajduje się w dolnym rogu zbiornika. W razie potrzeby za pomocą śrubokręta przesunij go na właściwe miejsce.  
Użyj szczypiec, aby nie zaginać rury ssącej
8. Napełnij zbiornik odpowiednio świeżym olejem (Punkt 5.4) lub świeżą mieszanką paliwa i oleju (Punkt 5.5).
9. Załóż korek zbiornika.

### 7.7 Świeca zapłonowa

**⚠ OSTRZEŻENIE** Dla zachowania mocy silnika pilarki konieczne jest utrzymanie świecy zapłonu w czystości i z prawidłowym odstępem elektrod (0,6-0,7). Czyść ją co 20 godzin roboczych, ewentualnie wymień.

1. Ustaw Wyłącznik **O/I** na pozycji **(O)** "Stop" (na dół).
2. Wyjmij filtr powietrza tak jak to opisano w pkt 7.5.
3. Zdejmij przewód zapłonowy (Rys. 39, poz. D) przez pociągnięcie i jednocześnie przekręcanie osłony ze świecy zapłonu



Rys. 39

4. Wykręć świecę zapłonu kluczem uniwersalnym do świec. **NIE UŻYWAJ INNEGO NARZĘDZIA.**
5. Wyczyść świecę zapłonu za pomocą miedzianej szczotki i wkręć ją z powrotem lub wymień na nową, jeśli zajdzie taka potrzeba.

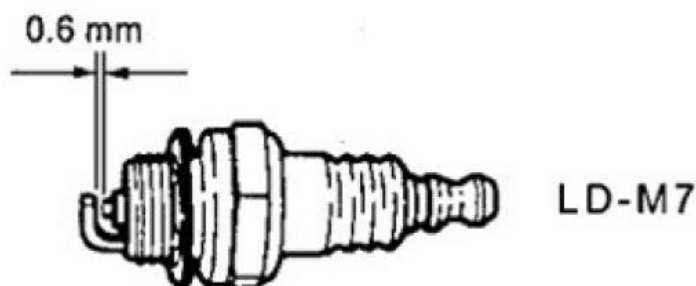

Rys. 40

6. Świecę wkręcaj zgodnie z kierunkiem wskazówek zegara, a wykręcaj w odwrotny sposób.

### 7.8 Otwór zasilania olejem

Po każdym użyciu kontroluj otwór zasilania olejem (Rys. 41, poz. K) pod kątem zanieczyszczeń. W tym celu:

## INSTRUKCJA ORYGINALNA PL

1. Zdemontuj osłonę boczną prowadnicy, prowadnicę i obejrzyj otwór zasilania olejem (Rys. 41, poz. K).
2. Jeżeli znajdują się tam jakieś nieczystości usuń je.

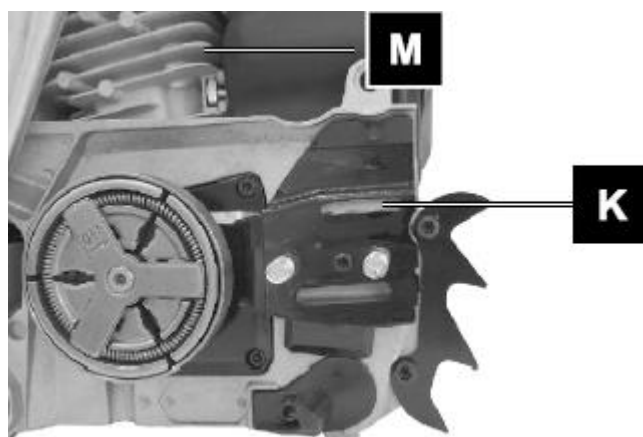
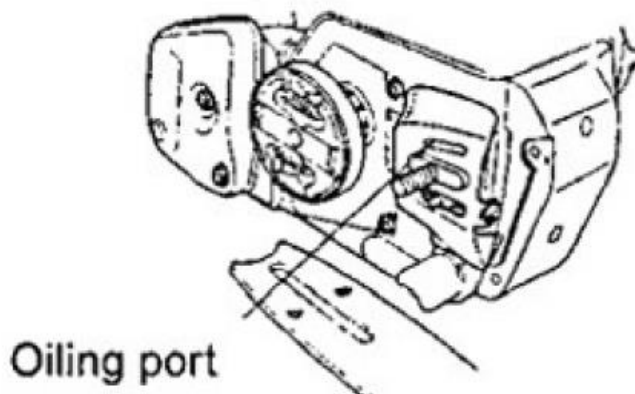

Rys. 41

### 7.9 Żebra/ płetwy cylindra

**⚠ OSTRZEŻENIE** Podczas wykonywania tej czynności noś okulary ochronne.

Kurz i brud zgromadzone między żebrowaniami/ płetwami cylindra mogą powodować przegrzewanie urządzenia.

Po każdym użyciu wyczyść żebra/ płetwy cylindra (Rys. 41, poz. M). W tym celu:

1. Zdemontuj osłonę boczną prowadnicy, osłonę filtra powietrza i osłonę cylindra
2. Użyj sprężonego powietrza pod niskim ciśnieniem albo szczotki.



Rys. 42

## INSTRUKCJA ORYGINALNA PL

3. Podczas instalowania pokrywy cylindra zwróć uwagę na to by przewody wyłącznika i przelotki znajdowały się na swoim miejscu (Rys.42)



Pamiętaj aby zasłonić otwór wlotu powietrza

### 7.10 Regulacja gaźnika

Gaźnik został fabrycznie wyregulowany na optymalną moc. Jeśli dodatkowe ustawienia są wymagane należy oddać pilarkę do autoryzowanego serwisu.

Przed przystąpieniem do regulacji gaźnika upewnij się że filtr paliwa i powietrza są czyste i że urządzenia zostało wyposażone w czystą i świeżą mieszankę paliwową.

Podczas regulacji wykonaj następujące kroki



#### OSTRZEŻENIE

upewnij się że regulujesz gaźnik z założoną prowadnicą.

1. Zatrzymaj silnik i przykręć śruby H i L. Nie na siłę.
2. Następnie wykręć śruby zgodnie z poniższym schematem  
 $H - 1 \frac{1}{4} \pm 1/4$      $L - 1 \frac{1}{2} \pm 1/4$
3. Uruchom silnik i pozwól mu się rozgrzać w połowie ustawienia przepustnicy
4. Przekręć śrubę : powoli zgodnie z ruchem wskazówek zegara aż znajdziesz pozycję gdzie bieg jałowy jest max i wówczas przekręć śrubę o  $\frac{1}{4}$  obrotu spowrotem (przeciwnie do wskazówek zegara)
5. Przekręć śrubę do regulacji (T) przeciwnie do kierunku wskazówek zegara tak by łańcuch się nie obracał. Jeżeli bieg jałowy jest zbyt wolny, przekręć śrubę zgodnie z ruchem wskazówek zegara.
6. Wykonaj cięcie próbne, ustaw dyszę H w celu uzyskania najlepszej mocy cięcia, a nie maksymalnej prędkości.

### 7.11 Przechowywanie



#### OSTRZEŻENIE

Podczas przechowywania używaj osłony prowadnicy.

Jeśli pilarka będzie przechowywana dłużej niż 30 dni, przygotuj ją do tego. W przeciwnym razie ułatwiają się znajdujące się w gaźniku pozostałości paliwa, które pozostawiają gumowy osad. To może utrudnić uruchomienie urządzenia i doprowadzić do kosztownych prac naprawczych.

1. Starannie oczyść urządzenie, aby zapobiec powstawaniu pleśni.
2. Nasmaruj łańcuch tnący i prowadnicę olejem smarowniczym i załóż osłonę prowadnicy.
3. Odkręć korek zbiornika paliwa, aby ewentualnie spuścić ciśnienie. Ostrożnie opróżnij zbiornik.
4. W celu usunięcia paliwa z gaźnika włącz silnik i pozostaw włączony, aż zatrzyma się pilarka.
5. Zostaw urządzenie do schłodzenia (ok. 5 min.).
6. Wykręć świecę zapłonową kluczem do świec.
7. Do komory spalania wlej 1 łyżeczkę czystego oleju 2-suwowego. Kilka razy powoli pociągnij linkę rozrusznika w celu nałożenia na siebie wewnętrznych komponentów. Ponownie wkręć świecę zapłonu (Rys. 43).

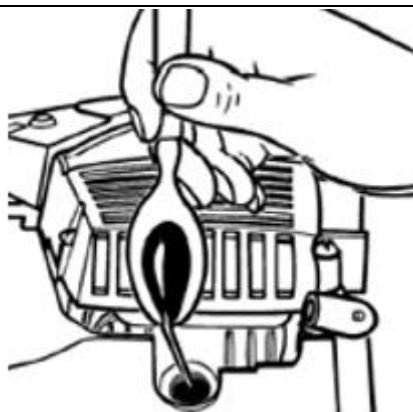

Rys. 43

8. Nie zawijaj pilarki w worki foliowe – może w nich powstać wilgoć i pleśń. Możesz włożyć pilarkę do oryginalnego bądź zastępczego kartonu.
9. Urządzenie przechowuj w suchym, zamkniętym miejscu, zabezpieczonym przed pyłem i poza zasięgiem dzieci.

### Ponowne uruchomienie pilarki

1. Wyjmij świecę zapłonową.
2. Zdecydowanym ruchem pociągnij uchwyt linki rozrusznika, aby usunąć wypływający olej z komory spalania.
3. Wyczyść świecę zapłonową i sprawdź właściwy odstęp elektrod na świecy lub włóż nową z właściwym odstępem elektrod.
4. Przygotuj pilarkę do użytku.
5. Napełnij zbiorniki właściwą mieszanką paliwa i oleju (Punkt 5.5).

### 7.12 Transport



#### **OSTRZEŻENIE**

Podczas transportu używaj osłony prowadnicy.

1. Oczyszcz pilarkę z brudu i resztek drewna.
2. Załóż osłonę prowadnicy. Nie kładź urządzenia na osłonie.
3. Transportuj pilarkę w pozycji poziomej i zabezpieczaj ją przed przechyleniem.
4. Urządzenie powinno mieć zawsze zgaszony silnik a tłumik powinien być z dala od ciała.
5. Przed transportem pilarki opróżnij zbiornik paliwa i oleju.
6. Włóż pilarkę do oryginalnego bądź zastępczego kartonu.

### 7.13 Zamawianie części zamiennych

Przy zamawianiu części zamiennych podaj następujące dane pilarki z tabliczki znamionowej, umieszczonej na obudowie:

- Typ urządzenia
- Numer artykułu
- Numer identyfikacyjny

W celu przyspieszenia realizacji zamówienia podaj numer części zamiennej, którą potrzebujesz. Możesz również dostać zdjęcie uszkodzonego elementu na adres mailowy producenta: [czesci@krysiak.pl](mailto:czesci@krysiak.pl) – ułatwi to jednoznaczną identyfikację zwłaszcza w przypadku nieznamionowości numeru części.

## INSTRUKCJA ORYGINALNA PL

Zamówienia części możesz dokonać również w autoryzowanych punktach serwisowych, których wykaz znajdziesz na stronie internetowej producenta: [www.krysiak.pl](http://www.krysiak.pl)



**OSTRZEŻENIE** UŻYWAJ TYLKO ORYGINALNYCH CZĘŚCI ZAMIENNYCH.

Części zamiennie złej jakości mogą uszkodzić pilarkę i skrócić jej żywotność.

Producent nie ponosi odpowiedzialności za szkody wywołane przez urządzenie, jeżeli zostaną one wywołane z powodu nieprawidłowo wykonanej samodzielnej naprawy, zastosowania nieoryginalnych części zamiennych, względnie zastosowania urządzenia niezgodnie z jego przeznaczeniem.

### 8. Rozwiązywanie problemów

Problem	Możliwe przyczyny	Usuwanie
Silnik nie zapala albo zapala, ale potem gaśnie	Nieprawidłowy przebieg rozruchu	Stosuj się do wskazówek zawartych w tej instrukcji
	Źle wyregulowany skład mieszanki w gaźniku	Wyreguluj gaźnik w autoryzowanym serwisie
	Zakopcona świeca zapłonu	Wyczyść/wyreguluj lub wymień świecę
	Zapchany filtr paliwa	Wymień/wyczyść filtr paliwa
Silnik uruchamia się, ale nie pracuje na pełnych obrotach	Zanieczyszczony filtr powietrza	Wyciągnij filtr, wyczyść lub wymień na nowy
	Źle wyregulowany skład mieszanki w gaźniku	Wyreguluj gaźnik w autoryzowanym serwisie
Silnik dławi się	Źle wyregulowany skład mieszanki w gaźniku	Wyreguluj gaźnik w autoryzowanym serwisie
Brak mocy przy obciążeniu	Nieprawidłowe ustawienie świecy zapłonu	Wyczyść/wyreguluj lub wymień świecę
Silnik pracuje nierówno	Źle wyregulowany skład mieszanki w gaźniku	Wyreguluj gaźnik w autoryzowanym serwisie
Silnik nadmiernie kopci	Nieprawidłowa mieszanka paliwa	Użyj właściwej mieszanki
Brak mocy przy obciążeniu	Tępy łańcuch	Naostrz lub wymień łańcuch
	Łańcuch poluzowany	Naciągnij łańcuch
Silnik przestaje pracować	Zbiornik paliwa pusty	Napełnij zbiornik paliwa
	Filtr paliwa w zbiorniku ustawiony nieprawidłowo	Ustaw inaczej filtr paliwa w zbiorniku
Niewystarczające nasmarowanie łańcucha	Pusty zbiornik na olej łańcuchowy	Napełnij zbiornik na olej łańcuchowy
	Zabrudzone otwory smarowania łańcucha	Wyczyść otwory smarowania łańcucha. Wyczyść prowadnicę

### 9. Gwarancja

Okres gwarancji na urządzenia marki Faworyt Pro z wyjątkiem elementów określonych w ust. 6 pkt 5, 6, 7 karty gwarancyjnej:

- 24 miesiące w przypadku zakupu komercyjnego dla wszystkich urządzeń.
- 24 miesiące w przypadku zakupu komercyjnego oraz konsumenckiego dla urządzeń z silnikami 2-suwowymi.
- 36 miesięcy dla urządzeń z silnikami 4-suwowymi w przypadku zakupu konsumenckiego.  
Warunkiem zachowania 36 miesięcznego okresu gwarancji jest wykonanie przeglądu zerowego po zakupie i dokonanie dwóch, płatnych przeglądów urządzenia w autoryzowanym punkcie serwisowym - w 12 oraz 24 miesiącu od daty zakupu. W przypadku nie dokonania takich przeglądów okres gwarancji wynosi 24 miesiące.
- 36 miesięcy dla pozostałych urządzeń (nie posiadających 2, 4-suwowych silników) w przypadku zakupu konsumenckiego.
- 12 miesięcy na akumulatory zastosowane w urządzeniach.

W ramach czynności sprzedaży sprzedawca jest odpowiedzialny za wykonanie przeglądu zerowego tj.: dokonanie w obecności Klienta sprawdzenia kompletności urządzenia, potwierdzenie braku ewentualnych uszkodzeń produktu, przekazanie instrukcji obsługi, uruchomienie i wykonanie adekwatnej adnotacji w karcie gwarancyjnej. W przypadku braku możliwości uruchomienia urządzenia sprzedawca ma obowiązek poinformowania o miejscu, gdzie takiego uruchomienia w autoryzowanym punkcie serwisowym Klient może dokonać.

W ramach gwarancji gwarant zapewnia kupującemu nieodpłatne usunięcie usterek w funkcjonowaniu urządzenia wynikających z jego wadliwości konstrukcyjnych i materiałowych. Niektóre części konstrukcyjne ulegające normalnemu zużyciu oraz szkody wywołane naturalnym zużyciem, przeciążeniem lub nieprawidłową obsługą i uszkodzenia mechaniczne, są wykluczone z zakresu gwarancji. Warunkiem skorzystania ze świadczeń gwarancyjnych jest przestrzeganie podanych w instrukcji obsługi wskazówek dotyczących czyszczenia, konserwacji i napraw urządzenia. Próby samodzielnej naprawy urządzenia względnie jego rozebranie albo otwarcie obudowy silnika przez osoby nieupoważnione, powodują wygaśnięcie gwarancji.

Warunkiem skorzystania ze świadczenia gwarancyjnego jest przekazanie nierozmontowanego urządzenia wraz z dowodem zakupu naszemu centrum serwisowemu lub sprzedawcy. Wykonanie obowiązków wynikających z gwarancji nastąpi w terminie 30 dni, licząc od dnia dostarczenia urządzenia przez Użytkownika.

W przypadku reklamacji gwarancyjnej lub zlecenia naprawy należy dostarczyć oczyszczone urządzenie wraz z informacją o usterce pod adres naszego punktu serwisowego. W celu ustalenia wskazówek dotyczących nadania przesyłki należy skontaktować się z gwarantem.

Utylizację Twojego urządzenia przeprowadzimy bezpłatnie.



Naprawy nie objęte gwarancją można zlecać odpłatnie naszemu centrum serwisowemu

### 10. Usuwanie odpadów i recycling

Każde gospodarstwo jest użytkownikiem maszyn i urządzeń, a co za tym idzie – potencjalnym wytwórcą niebezpiecznego dla ludzi i środowiska odpadu, z tytułu obecności w tymże niebezpiecznych substancji, mieszanin oraz części składowych. Z drugiej strony zużyty sprzęt to cenny materiał, z którego można odzyskać surowce.

Użytkownik pilarki zgodnie z przepisami o ochronie środowiska zobowiązany jest do prowadzenia prawidłowej gospodarki odpadami zgodnie z przepisami krajowymi. Nie wyrzucaj urządzenia razem z odpadami domowymi. Przekaż je, jego akcesoria i opakowanie do zgodnej z przepisami o ochronie środowiska naturalnego utylizacji. Starannie opróżnij zbiornik oleju oraz paliwa, oddaj pilarkę w punkcie recyklingu – użyte w produkcji elementy z tworzyw sztucznych i metalu można posegregować i poddać selektywnej utylizacji. Nie wylewaj zużytego oleju i resztek paliwa do zlewu, ani do kanalizacji – oddaj go osobno w punkcie recyklingu. Informacje o dostępnym systemie zbierania zużytego sprzętu można znaleźć u sprzedawcy oraz w urzędzie miasta/gminy.

Pamiętaj, że odpowiednie postępowanie ze zużytym sprzętem zapobiega negatywnym konsekwencjom dla środowiska naturalnego i zdrowia ludzkiego!

W przypadku pytań zwróć się o poradę do Centrum Serwisowego producenta.

Pamiętaj, że producent bezpłatnie przeprowadza utylizację przesłanych do niego zużytych i uszkodzonych swoich urządzeń.

### 11. Ryzyko resztkowe

Mimo tego iż producent ponosi odpowiedzialność za konstrukcję pilarki eliminującą niebezpieczeństwo, pewne elementy ryzyka są podczas pracy nie do uniknięcia:

- odrzucenie ciętego przedmiotu;
- uszkodzenie słuchu w przypadku długotrwałej pracy bez ochraniaczy;
- uszkodzenie wzroku i twarzy przez odpryskujące elementy obrabianego materiału;
- pochwycenie i wplątanie odzieży w ruchome części;
- zerwanie łańcucha tnącego;
- dotknięcie nieosłoniętą dłonią obracającej się prowadnicy lub łańcucha tnącego (rana cięta);
- oparzenia i skaleczenia przy wymianie łańcucha tnącego (w celu uniknięcia zagrożenia należy stosować rękawice ochronne);
- wdychanie spalin z silnika oraz małych ścinków ciętego materiału;
- kontakt skóry z benzyną.

#### Ocena ryzyka resztkowego

Przestrzegając wskazówek znajdujących się w instrukcji obsługi zagrożenie resztkowe przy używaniu pilarki może zostać ograniczone. Istnieje ryzyko w przypadku nie stosowania się do powyższych zaleceń.

12. Rysunek złożeniowy nr 1

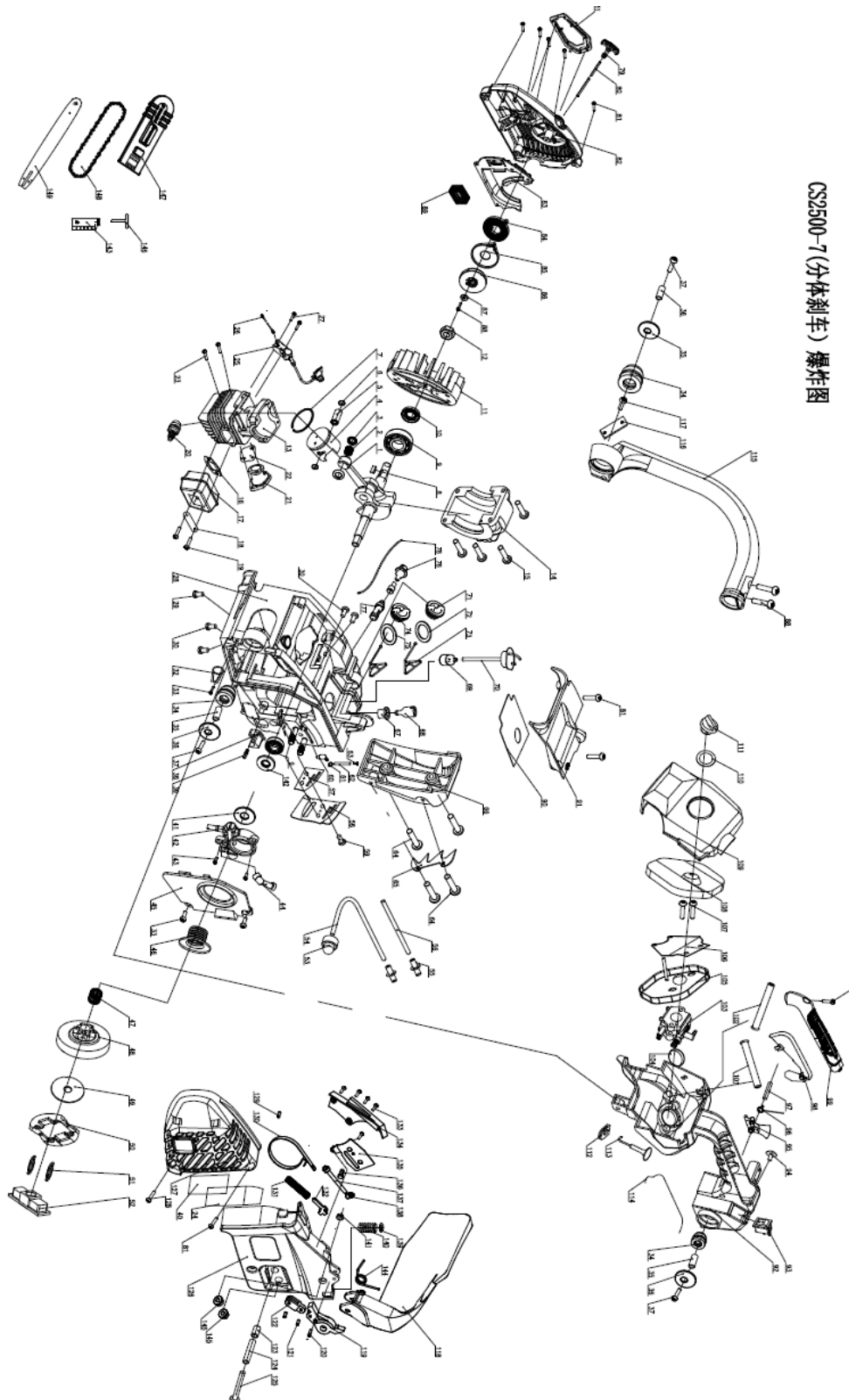





**KRYSIAK SP. Z O.O., UL. ROLNA 6, 62-081 BARANOWO, POLSKA**

**Krysiak Sp. z o.o.**  
Tel.: 61 650 75 30  
[www.krysiak.pl](http://www.krysiak.pl)

**Serwis centralny:**  
Tel.: 61 650 75 39  
[serwis@krysiak.pl](mailto:serwis@krysiak.pl)

**Dział części zamiennych:**  
Tel.: 61 650 75 34  
[czesci@krysiak.pl](mailto:czesci@krysiak.pl)