

Lider.



ZAMIATARKA RĘCZNA

PZR650

Numer katalogowy: 17 050 390

Wyprodukowano w ChRL., Instrukcja obsługi: Wydanie 1, lipiec 2023 rok



Przed rozpoczęciem eksploatacji urządzenia przeczytaj uważnie i ze zrozumieniem instrukcję obsługi.



Przeczytaj uważnie niniejszą instrukcję przed rozpoczęciem eksploatacji urządzenia. Zawarte są tu ważne informacje dotyczące zasad właściwego montażu, sposobu pracy i konserwacji urządzenia, bezpiecznych dla użytkownika. Przechowuj instrukcję w bezpiecznym miejscu, aby w razie potrzeby móc do niej wrócić lub przekazać ją kolejnym użytkownikom wraz z urządzeniem.

OSTRZEŻENIE

Zwracaj szczególną uwagę na rozdziały, które zawierają sygnały ostrzegawcze i uwagi.

Spis treści

Spis treści.....	3
1. Zawartość opakowania	4
2. Przeznaczenie	4
3. Opis ogólny	5
3.1. Opis działania.....	5
3.2. Elementy zamiatarki (budowa urządzenia)	5
3.3. Dane techniczne.....	6
4. Podstawowe zalecenia bezpieczeństwa.....	6
4.1. Symbole dotyczące urządzenia	6
4.2. Symbole w instrukcji obsługi	7
4.3 Ogólne wskazówki bezpieczeństwa.....	8
4.4 Wskazówki bezpieczeństwa dotyczące konserwacji	9
4.5 Wskazówki bezpieczeństwa dotyczące czyszczenia.....	9
4.6 Wskazówki bezpieczeństwa dotyczące przechowywania	9
5. Montaż	9
5.1 Montaż szczotek	9
5.2 Montaż uchwytów	11
5.3 Montaż uchwytu górnego.....	12
5.4 Montaż korpusu z pojemnikiem na stelażu	13
5.5 Składanie urządzenia w celu przechowywania.....	14
6. Praca z urządzeniem	15
7. Czyszczenie, przechowywanie, zamawianie części zamiennych.....	15
7.1 Czyszczenie.....	15
7.2 Opróżnianie pojemnika	16
7.3 Przechowywanie	16
7.4 Zamawianie części zamiennych.....	16
8. Gwarancja	17
9. Usuwanie odpadów i recycling.....	17
10. Ryzyko resztkowe	17
11. RYSUNEK ZŁOŻENIOWY NR1.....	18

1. Zawartość opakowania

Ostrożnie otwórz opakowanie i wyciągnij z niego wszystkie elementy urządzenia.

Komplet do montażu powinien zawierać:

1. uchwyt górny pokryty gąbką
 2. uchwyt dolny
 3. stelaż urządzenia z kołami
 5. pokrywa z workiem
 6. szczotka – szt 2
 7. klips montażowy do uchwytów – szt 4
 8. dysk mocujący szczotkę – 2 szt
 9. podkładka (plastikowa) do połączenia uchwytu dolnego z górnym – szt 2
 10. śruba montażowa (krótsza - M6x25) do połączenia uchwytu dolnego z korpusem – szt 2
 11. śruba montażowa (dłuższa - M6x45) do połączenia uchwytu dolnego z górnym – szt 2
- instrukcja obsługi
- karta gwarancyjna

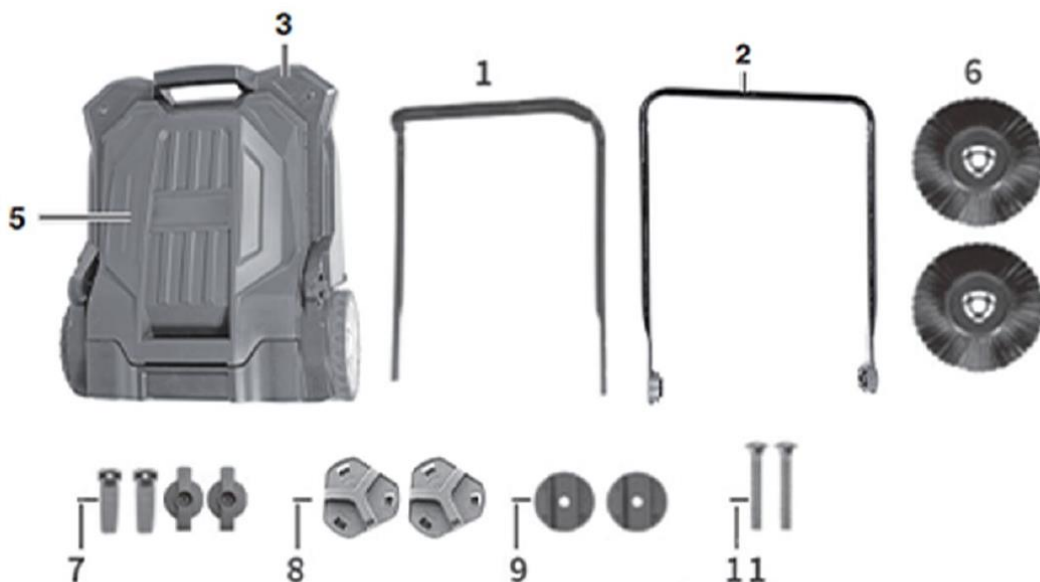

Rys. 1

Rys. 1

2. Przeznaczenie



OSTRZEŻENIE

Zamiatarka ręczna jest przeznaczona wyłącznie do zbierania brudu i nieczystości z twardych, płaskich i suchych powierzchni. Nie jest przeznaczona do zamiatania mokrych powierzchni ani do trawnika. Nie używaj zamiatarki na schodach.

Każde inne jej wykorzystanie jest sprzeczne z przeznaczeniem i może stanowić poważne zagrożenie dla użytkownika, a także prowadzić do uszkodzenia urządzenia.

Zamiatarka nie jest przeznaczona do użytkowania przez dzieci oraz osoby dorosłe znajdujące się pod wpływem

alkoholu, środków odurzających lub leków ograniczających możliwość prowadzenia pojazdów mechanicznych i obsługiwanie maszyn. Urządzenie może obsługiwać wyłącznie osoba dorosła, która zapoznała się z niniejszą instrukcją i jest świadoma ryzyka zranień i uszkodzeń, jakie mogą wystąpić w wyniku nieprzestrzegania zasad w niej zawartych.

Producent nie ponosi odpowiedzialności za szkody zaistniałe w wyniku użycia urządzenia niezgodnego z przeznaczeniem oraz jego nieprawidłowej obsługi. Za wszelkie wypadki lub szkody poniesione przez innych ludzi na zdrowiu lub mieniu odpowiada wyłącznie właściciel zmiatarki i/lub osoba ją obsługująca.

⚠ OSTRZEŻENIE Zmiatarka nie jest przystosowana do użytku komercyjnego. Umowa gwarancyjna nie obowiązuje w przypadku, gdy urządzenie było stosowane w zakładach rzemieślniczych, przemysłowych lub do innej działalności zarobkowej.

3. Opis ogólny

3.1. Opis działania

Zmiatarka to narzędzie wyposażone w 2 okrągłe przednie szczotki zbierające nieczystości i drugą walcową znajdującą się tyłu na spodzie urządzenia.

Szczotki są wprowadzane w ruch za pomocą obrotu kół. Urządzenie jest wyposażone w 2 większe koła i 1 małe koło podpórkowe (znajdujące się na przedzie pod obudową) oraz kosz zbierający o pojemności 18L. Komfort pracy użytkownika zapewnia stosunkowo niewielka waga urządzenia i uchwyt pokryty gąbką. Zmiatarkę łatwo złożyć tak by zajmowała mało miejsca podczas przechowywania.

3.2. Elementy zmiatarki (budowa urządzenia)



Rys. 2

1. uchwyt górny
2. uchwyt dolny
3. stelaż urządzenia z kołami
4. tylne koło
5. pokrywa z workiem
6. szczotka przednia okrągła
7. pokrętło montażowe do uchwytów
8. uchwyt do przenoszenia/ zdejmowania pojemnika



Przed złożeniem zmiatarki zapoznaj się z Rys. 2 przedstawiającym elementy urządzenia.

3.3. Dane techniczne

Model zmiatarki/ numer katalogowy	PZR650/ 17 050 390
Szerokość robocza	65 cm
Maksymalna prędkość zmiatania	2600m ² /h
Maksymalna wysokość zmiatanych obiektów	15mm
Koło przednie średnica	5cm
Koła tylne średnica	20cm
Liczba szczotek przednich	2 szt.
Średnica szczotek przednich	26 cm
Wymiary tylnej szczotki cylindrycznej (średnica x długość)	108 x 350 mm
Pojemność kosza	18 L
Waga netto	9,2 kg

*Producent zastrzega sobie prawo do zmian poprawiających funkcjonalność i bezpieczeństwo urządzenia, które niekoniecznie są odzwierciedlone na rysunkach i w opisach niniejszej instrukcji.

4. Podstawowe zalecenia bezpieczeństwa







Zawarte są tu podstawowe zasady bezpieczeństwa, konieczne do zachowania podczas pracy urządzenia.

Urządzenie jest zaopatrzone w naklejki ostrzegawcze i informacje w postaci piktogramów – umownych znaków ostrzegawczych, które mają przypominać o bezpieczeństwie użytkowania i obsługi. Naklejki te należy utrzymywać w czystości i nie wolno ich odklejać. W przypadku uszkodzenia, zabrudzenia czy utraty czytelności należy dokupić je u importera i ponownie umieścić na maszynie.

4.1. Symbole dotyczące urządzenia

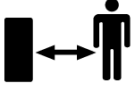
Dbaj o to, aby były czytelne: (nie wszystkie są na urządzeniu)

W niniejszej instrukcji zastosowano symbole, aby zwrócić uwagę na potencjalne zagrożenia. Należy w pełni zrozumieć symbole bezpieczeństwa i towarzyszące im objaśnienia. Same ostrzeżenia nie naprawią zagrożenia i nie zastąpią odpowiednich środków zapobiegania wypadkom.

	<p>UWAGA! Przeczytaj uważnie instrukcję obsługi przed uruchomieniem urządzenia.</p>
 	<p>OSTRZEŻENIE! Ryzyko zranienia - niebezpieczeństwo wyrzutu kamieni i innych przedmiotów spod urządzenia. Osoby postronne, dzieci i zwierzęta domowe powinny znajdować się w bezpiecznej odległości.</p>
 	<p>Nie narażaj urządzenia na działanie wilgoci. Nie pracuj podczas opadów atmosferycznych.</p>
 	<p>OSTRZEŻENIE! Zakładaj odpowiednią odzież ochronną. Zakładaj okulary ochronne. Pracuj w obuwiu roboczym z przeciwpoślizgową podeszwą oraz w rękawicach ochronnych.</p>

4.2. Symbole w instrukcji obsługi

NIEBEZPIECZEŃSTWO

Ten piktogram oznacza zagrożenie poważnym lub wręcz śmiertelnym wypadkiem.

- Oznaczone nim środki mogą zapobiec poważnemu lub śmiertelnemu wypadkowi.

OSTRZEŻENIE

Ten piktogram oznacza **możliwe** zagrożenie poważnym lub wręcz śmiertelnym wypadkiem.

- Oznaczone nim środki mogą zapobiec poważnemu lub śmiertelnemu wypadkowi.

**WSKAZÓWKA**

Ten piktogram przedstawia informacje ułatwiające posługiwanie się urządzeniem.

- Oznaczone nim środki mogą zapobiec szkodom w mieniu

4.3 Ogólne wskazówki bezpieczeństwa**NIEBEZPIECZEŃSTWO**

Jeśli praca urządzeniem przekracza Twoją wiedzę i możliwości - skontaktuj się z profesjonalistą. Twoje bezpieczeństwo jest najważniejsze.

Przed użyciem urządzenia przeczytaj i zrozum instrukcję obsługi. Zapoznaj się z elementami sterującymi i prawidłowym użytkowaniem urządzenia. Przestrzegaj wszystkich środków bezpieczeństwa podanych w instrukcji serwisowej. Postępuj odpowiedzialnie wobec osób trzecich. Odpowiedzialność za wypadki lub zagrożenia dla osób trzecich ponosi użytkownik. Przy urządzeniu mogą pracować wyłącznie osoby powyżej 18 roku życia. Wyjątkiem są młodzież szkolona w celu zdobywania wiedzy pod okiem trenera podczas szkolenia zawodowego. W przypadku jakichkolwiek wątpliwości dotyczących podłączenia i działania prosimy o kontakt z naszym centrum obsługi klienta.

**OSTRZEŻENIE**

Zaznajom się z wszystkimi ostrzeżeniami, wskazówkami, ilustracjami i przepisami dostarczonymi z tym urządzeniem. Przeczytaj wszystkie instrukcje bezpieczeństwa i środki ostrożności. Nieprzestrzeganie instrukcji bezpieczeństwa i środków ostrożności może spowodować poważne obrażenia

Zachowaj wszystkie instrukcje bezpieczeństwa i środki ostrożności na przyszłość.

1. Urządzenia nie można używać ani przechowywać w niebezpiecznych obszarach.
2. Podczas korzystania z urządzenia należy trzymać dzieci, inne osoby i zwierzęta z dala od urządzenia. To urządzenie nie jest zabawką. Minimalna bezpieczna odległość wynosi 5 m.
3. Uważaj, aby uniknąć poślizgnięcia się lub upadku, zwłaszcza podczas pracy do tyłu.
4. Sprawdź otoczenie, w którym urządzenie będzie używane i usuń wszelkie przedmioty, które mogą zostać pochwycone i wyrzucone przez urządzenie.
5. Nie zbieraj zmiatarką żadnych płynów.
6. Nie zbieraj zmiatarką takich rzeczy jak niedopałki papierosów, zapalniczki, gorący popiół i podobnych.
7. Nie zbieraj zmiatarką żadnych rzeczy łatwopalnych, toksycznych, materiałów wybuchowych i materiałów lub cieczy niebezpiecznych dla zdrowia. Szczególnie dotyczy to paliwa, oleju, rozpuszczalników, które mogą wytwarzać wybuchowe gazy albo mikstury w kontakcie z powietrzem. Unikaj także acetonu, nierozcieńczonych kwasów i innych rozpuszczalników, które mogą uszkodzić urządzenie.
8. Noś środki ochrony indywidualnej. Noś odpowiednią odzież roboczą, taką jak solidne buty z antypoślizgową podeszwą, wytrzymałe długie spodnie, rękawice i okulary ochronne. Zawsze noś okulary ochronne lub okulary ochronne podczas pracy lub podczas regulacji lub naprawy.
9. By uniknąć zranienia zakładaj rękawice ochronne gdy usuwasz z worka takie rzeczy jak rozbite szkło czy metalowe kawałki.
10. Zachowaj szczególną ostrożność podczas pracy na zwirowych podjazdach, chodnikach lub drogach lub przez nie przejeżdżając oraz bądź czujny na ukryte zagrożenia lub ruch uliczny.

11. Podczas zmiany/podnoszenia/opróźniania pojemnika na nieczystości należy upewnić się, że stoi on stabilnie.
12. Trzymać włosy, luźne ubrania, kończyny z dala od rotujących części urządzenia. Nie używaj zmiatarki będąc boso bądź w butach z odkrytymi palcami.
13. Pracuj maszyną zawsze w poprzek zbocza. Maks. pod kątem 30°. Zachowaj szczególną ostrożność podczas zmiany kierunku na zboczu, obracania urządzenia lub przyciągania go do siebie.
14. Nie używaj zmiatarki w pobliżu źródeł ognia.
15. Nie zmiataj nad przewodami elektrycznymi.
16. Zawsze sprawdź urządzenie przed rozpoczęciem pracy. Jeżeli brak w nim jakichś części lub są one uszkodzone czy działają nieprawidłowo, nie można pracować zmiatarką.

4.4 Wskazówki bezpieczeństwa dotyczące konserwacji

Używaj tylko oryginalnych akcesoriów i oryginalnych części zamiennych.

Tylko regularnie konserwowane i konserwowane urządzenie może służyć jako zadowalająca pomoc.

Niewystarczająca konserwacja i pielęgnacja może prowadzić do nieprzewidzianych wypadków i obrażeń.

4.5 Wskazówki bezpieczeństwa dotyczące czyszczenia

Nie czyść produktu strumieniem wody pod wysokim ciśnieniem.

Do czyszczenia nie należy używać chemikaliów, w tym benzyny ani rozpuszczalników. Niektóre z nich mogą zniszczyć ważne plastikowe części.

Użyj wilgotnej szmatki do czyszczenia plastikowych części.

Po każdym użyciu należy usunąć kurz i brud z produktu.

Jeśli szczotki nie obracają się prawidłowo, łóżyska szczotek mogą być zanieczyszczone. Oczyszczyć i nasmarować łóżyska szczotek.

4.6 Wskazówki bezpieczeństwa dotyczące przechowywania

W przypadku dłuższego przechowywania produkt należy dokładnie wyczyścić i przechowywać w sposób uniemożliwiający dostęp do niego osobom nieupoważnionym.

- Opróżnij worek zbiorczy.
- Użyj regulacji wysokości, aby odciążyć szczotki.
- Przechowuj produkt w suchym miejscu



OSTRZEŻENIE

Twoja odpowiedzialność: Ogranicz użytkowanie tego urządzenia do osób, które przeczytały, zrozumiały i będą się stosować do ostrzeżeń i zaleceń zawartych w tej instrukcji.

5. Montaż



OSTRZEŻENIE

Przed montażem poszczególnych elementów sprawdź czy masz wszystkie potrzebne części.

5.1 Montaż szczotek

1. Na stelażu urządzenia (Rys. 3, poz. 3) umieść po lewej i prawej stronie po 1 szczotce (Rys. 3, poz. 6)



Rys. 3

2. Każdą szczotkę (Rys. 4, poz. 4) zabezpiecz w miejscu mocowania dyskiem montażowym (Rys. 4, poz. 8).

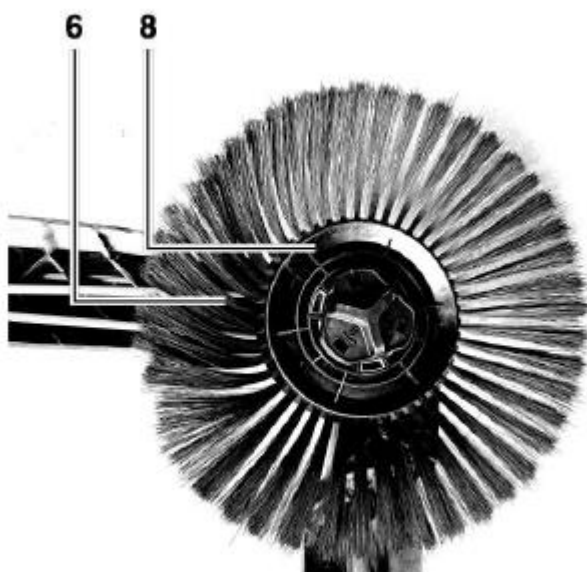

Rys. 4

3. Przykręć zgodnie z kierunkiem strzałki znajdującym się pod zamkniętą kłódką. Rysunek ten umieszczony jest na dysku montażowym. Patrz Rys. 5



Rys. 5

4. Szczotki zamontowane na stelażu wyglądają jak na Rys. 6.

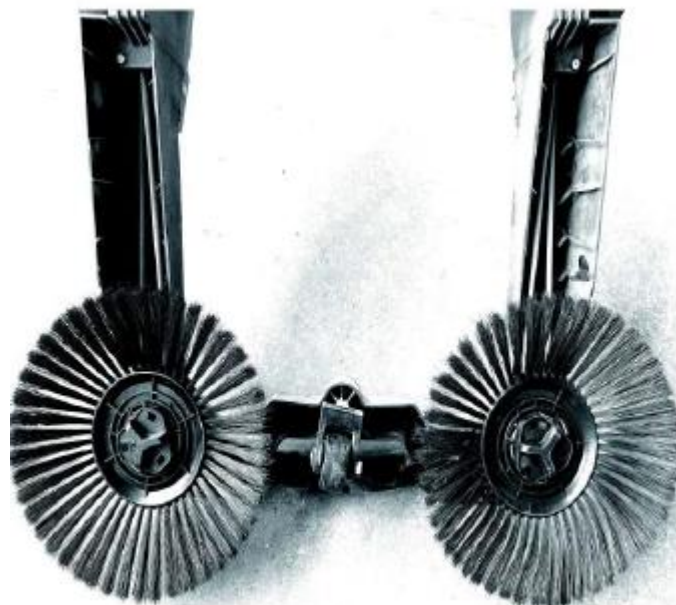

Rys. 6

5.2 Montaż uchwytów

1. Aby przymocować dolny uchwyt (Rys. 7) do korpusu , użyj pokręteł (Rys. 7) po obu stronach urządzenia, wykonując pokazane czynności.

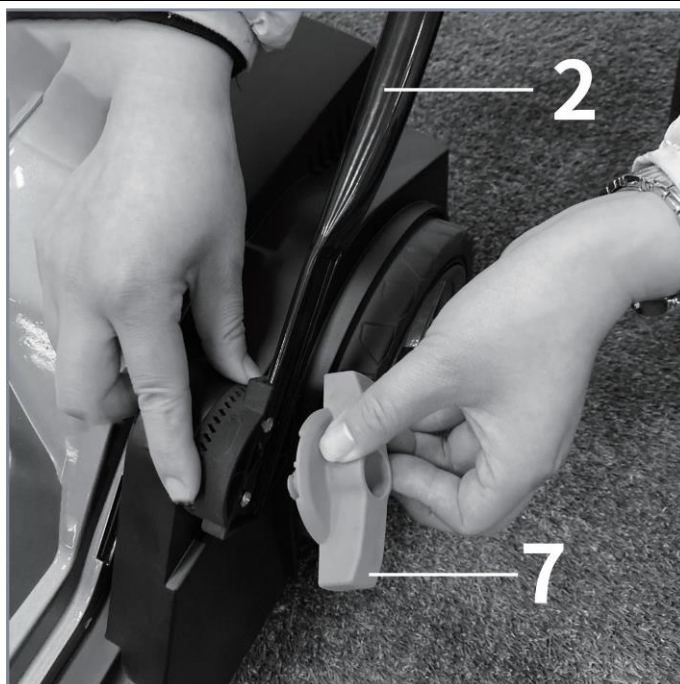

Rys. 7

2. Upewnij się, że dolny Uchwyt dotyka właściwej pozycji (Rys.8) i zabezpiecz go pokrętkiem jak na Rys.8.



Rys.8

5.3 Montaż uchwyty górny

1. Uchwyt górny (Rys. 9, poz. 1) przymocuj na uchwycie dolnym (Rys. 9, poz. 2) za pomocą śruby (Rys. 9, poz. 11), podkładki (Rys. 9, poz. 9) i klipsa zabezpieczającego (Rys. 9, poz. 7).

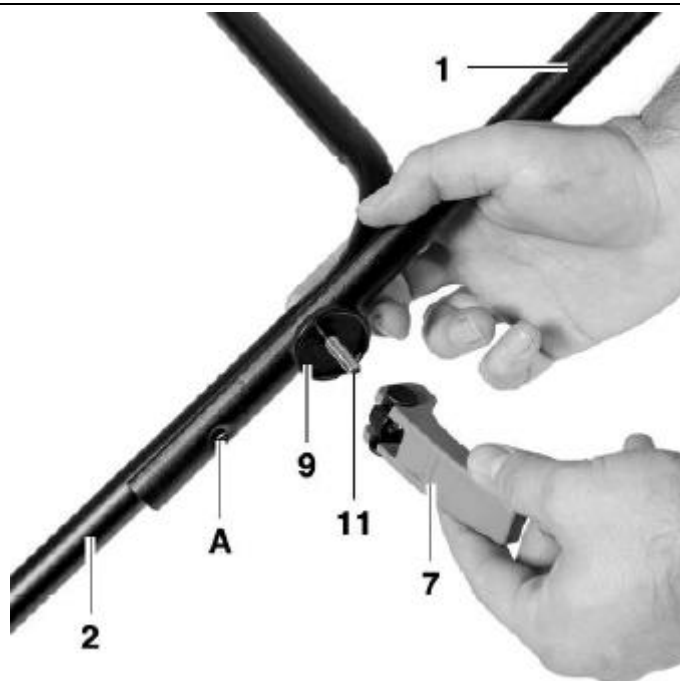

Rys. 9

2. Zwróć uwagę aby uchwyt górny trafił w odpowiednie miejsce (Rys. 9, poz. A) i zabezpiecz pozycję klipsem jak na Rys. 10.



Rys. 10

5.4 Montaż korpusu z pojemnikiem na stelażu

1. Trzymając korpus za uchwyt (Rys. 1, poz. 9) umieść go na mocowaniach stelaża jak na Rys. 11



Rys. 11

5.5 Składanie urządzenia w celu przechowywania

1. Połóż pokrętła znajdujące się przy uchwycie dolnym (Rys. 12, poz. 7) i złoż urządzenie tak by opierało się na kołach (Rys. 12, poz. 4)



Rys. 12

6. Połącz klipsy znajdujące się na łączeniu uchwytu dolnego z górnym (Rys. 13, poz. 7) i złoż urządzenie tak jak na Rys. 13.

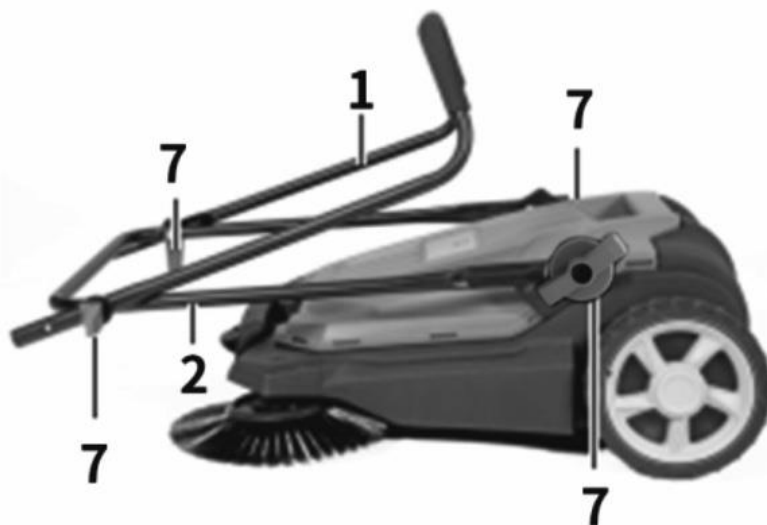

Rys. 13

6. Praca z urządzeniem

OSTRZEŻENIE Nie pracuj urządzeniem niekompletnym czy nieprawidłowo złożonym. Przed uruchomieniem sprawdź czy wszystkie elementy zabezpieczające są w dobrym stanie.

OSTRZEŻENIE Nie pracuj podczas opadów atmosferycznych.



Przed uruchomieniem sprawdź teren pracy i usuń ewentualne przeszkody i przedmioty, które mogą zostać pochwycone przez szczotki.

OSTRZEŻENIE Pracuj na prędkości dopasowanej do chodu człowieka.

Zamiatarka jest przeznaczona do użytku na twardych, płaskich i suchych powierzchniach. Nie jest przeznaczona do zmiatania mokrych powierzchni ani do trawnika.

Nie używaj zamiatarki na schodach. Szczotki obracają się i zbierają brud gdy pchamy zamiatarkę do przodu. Dla lepszych rezultatów pracy należy zmiatać w tempie normalnego chodu.

OSTRZEŻENIE Istnieje ryzyko bycia ściśniętym lub zranionym przez paski, szczotki, pojemnik lub przez uchwyt.

7. Czyszczenie, przechowywanie, zamawianie części zamiennych

7.1 Czyszczenie

OSTRZEŻENIE

1. Nie czyścić produktu strumieniem wody pod wysokim ciśnieniem.
2. Do czyszczenia nie należy używać chemikaliów, w tym benzyny ani rozpuszczalników. Niektóre z nich mogą zniszczyć ważne plastikowe części.

3. Użyj wilgotnej szmatki do czyszczenia plastikowych części.
4. Po każdym użyciu należy usunąć kurz i brud z produktu.
5. Jeśli szczotki nie obracają się prawidłowo, łóżyska szczotek mogą być zanieczyszczone. Oczyszcz i nasmaruj łóżyska szczotek.
6. Umyj szczotki wodą z detergentem. Nie używaj do tego myjki wysokociśnieniowej!
7. Jeśli występuje problem z zamiętaniem, tzn. zamiatarka nie zbiera brudu, należy wymienić szczotki na nowe.

7.2 Opróżnianie pojemnika

Podnieś worek za uchwyt (Rys. 2, poz. 8) i wyciągnij. Wyrzuć nieczystości, oczyszcz worek wodą z detergentem. **NIE UŻYWAJ ŚRODKÓW NA BAZIE ROZPUSZCZALNIKÓW**
Zaleca się opróżnianie worka po każdym użyciu.

7.3 Przechowywanie

1. Urządzenie przechowuj w suchym miejscu poza zasięgiem dzieci.
2. Przechowywanie urządzenia pod plandeką, nylonowym workiem czy podobną osłoną nie jest zalecane; może się pod nią zbierać wilgoć, która będzie powodować rdzewienie urządzenia.
3. W przypadku dłuższego przechowywania produkt należy dokładnie wyczyścić i przechowywać w sposób uniemożliwiający dostęp do niego osobom nieupoważnionym.
 - Opróżnij worek zbiorczy.
 - Użyj klipsów aby złożyć uchwyty jak na Rys. 13

7.4 Zamawianie części zamiennych

Przy zamawianiu części zamiennych podaj następujące dane urządzenia z tabliczki znamionowej, umieszczonej na obudowie:

- Typ urządzenia
- Numer artykułu
- Numer identyfikacyjny

W celu przyspieszenia realizacji zamówienia podaj numer części zamiennej, którą potrzebujesz. Możesz również dołączyć zdjęcie uszkodzonego elementu na adres mailowy producenta: czesci@krysiak.pl – ułatwi to jednoznaczną identyfikację zwłaszcza w przypadku nieznajomości numeru części.

Zamówienia części możesz dokonać również w autoryzowanych punktach serwisowych, których wykaz znajdziesz na stronie internetowej producenta: www.krysiak.pl



OSTRZEŻENIE UŻYWAJ TYLKO ORYGINALNYCH CZĘŚCI ZAMIENNYCH.

Części zamienne złej jakości mogą uszkodzić urządzenie i skrócić jej żywotność.

Producent nie ponosi odpowiedzialności za szkody wywołane przez urządzenie, jeżeli zostaną one wywołane z powodu nieprawidłowo wykonanej samodzielnej naprawy, zastosowania nieoryginalnych części zamiennych, względnie zastosowania urządzenia niezgodnie z jego przeznaczeniem.

8. Gwarancja

Na niniejsze urządzenie obowiązuje 24-miesięczna gwarancja. W ramach gwarancji gwarant zapewnia kupującemu nieodpłatne usunięcie usterek w funkcjonowaniu urządzenia wynikających z jego wadliwości konstrukcyjnych i materiałowych. Niektóre części konstrukcyjne ulegające normalnemu zużyciu oraz szkody wywołane naturalnym zużyciem, przeciążeniem lub nieprawidłową obsługą, są wykluczone z zakresu gwarancji. Warunkiem skorzystania ze świadczeń gwarancyjnych jest przestrzeganie podanych w instrukcji obsługi wskazówek dotyczących czyszczenia, konserwacji i napraw urządzenia. Próby samodzielnej naprawy urządzenia względnie jego rozebranie albo otwarcie obudowy silnika przez osoby nieupoważnione, powodują wygaśnięcie gwarancji.

Warunkiem skorzystania ze świadczenia gwarancyjnego jest przekazanie nierozmontowanego urządzenia wraz z dowodem zakupu naszemu centrum serwisowemu lub sprzedawcy. Wykonanie obowiązków wynikających z gwarancji nastąpi w terminie 30 dni, licząc od dnia dostarczenia urządzenia przez Użytkownika. W przypadku reklamacji gwarancyjnej lub zlecenia naprawy należy dostarczyć oczyszczone urządzenie wraz z informacją o usterce pod adres naszego punktu serwisowego. W celu ustalenia wskazówek dotyczących nadania przesyłki należy skontaktować się z gwarantem.

Utylizację Twojego urządzenia przeprowadzimy bezpłatnie.

Naprawy nie objęte gwarancją można zlecać odpłatnie naszemu centrum serwisowemu.

9. Usuwanie odpadów i recycling

Użytkownik urządzenia zgodnie z przepisami o ochronie środowiska zobowiązany jest do prowadzenia prawidłowej gospodarki odpadami zgodnie z przepisami krajowymi. Nie wyrzucaj urządzeń razem z odpadami domowymi. Przekaż niepotrzebne urządzenie, jego akcesoria i opakowanie do zgodnej z przepisami o ochronie środowiska naturalnego utylizacji. Oddaj je w punkcie recyklingu – użyte w produkcji elementy z tworzyw sztucznych i metalu można posegregować i poddać selektywnej utylizacji. Informacje o dostępnym systemie zbierania zużytego sprzętu elektrycznego i elektronicznego można znaleźć u sprzedawcy oraz w urzędzie miasta/gminy.

Przekaż zebrany materiał do kompostowania, nie wyrzucaj go do kontenera na śmieci.

Pamiętaj, że odpowiednie postępowanie ze zużytym sprzętem zapobiega negatywnym konsekwencjom dla środowiska naturalnego i zdrowia ludzkiego!

W przypadku pytań zwróć się o poradę do Centrum Serwisowego producenta.

Należy pamiętać, że producent bezpłatnie przeprowadza utylizację przesłanych do niego uszkodzonych i zużytych swoich urządzeń.

10. Ryzyko resztkowe

Mimo tego, iż producent ponosi odpowiedzialność za konstrukcję urządzenia, pewne elementy ryzyka są podczas pracy nie do uniknięcia:

- odrzucenie przedmiotu,
- uszkodzenie wzroku i twarzy przez odpryskujące elementy,
- pochwylenie i wplątanie odzieży w ruchome części.

Ocena ryzyka resztkowego

W przypadku przestrzegania wskazówek znajdujących się w niniejszej instrukcji zagrożenie resztkowe podczas użytkowania urządzenia jest ograniczone. Niestosowanie się do zasad tu opisanych zwiększa ryzyko resztkowe.

11. RYSUNEK ZŁOŻENIOWY NR1

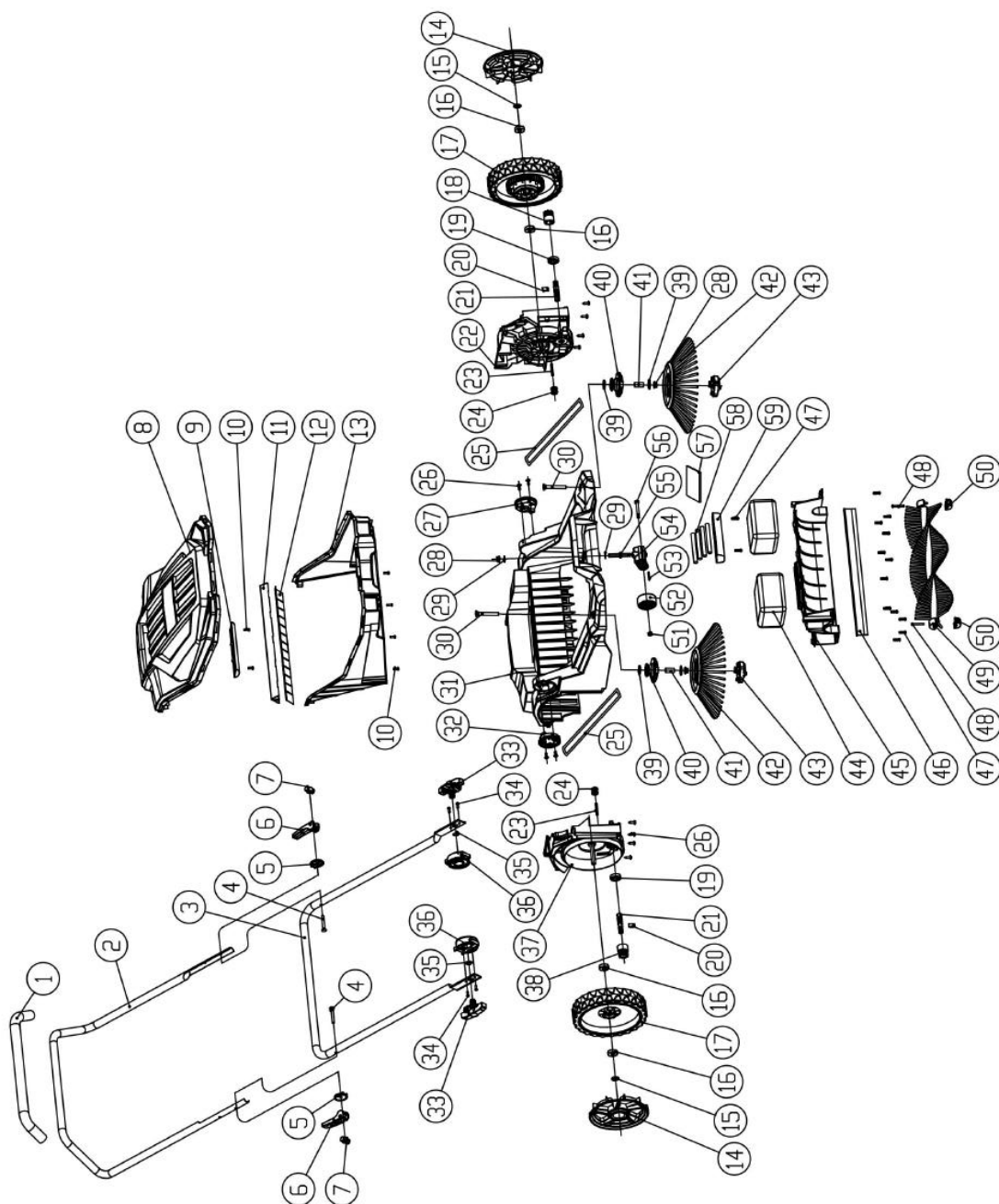



KRYSIAK SP. Z O.O., UL. ROLNA 6, 62-081 BARANOWO, POLSKA

Producent: Krysiak Sp. z o.o.

Tel.: 61 650 75 30

www.krysiak.pl

Serwis centralny:

Tel.: 61 650 75 39

serwis@krysiak.pl

Dział części zamiennych:

Tel.: 61 650 75 34

części@krysiak.pl