



INSTRUKCJA OBSŁUGI

Nożyce spalinowe do żywopłotu

Lider SPN261

Numer katalogowy: 22 035 513

Instrukcja oryginalna



Krysiak Sp. z o.o.

62-081 Baranowo, ul. Rolna 6, tel.: 61 650 75 30,

Serwis Centralny – infolinia serwisowa: 61 650 75 39,

Dział części zamiennych tel.: 61 650 75 34,

www.krysiak.pl

Lider.

Wyprodukowano w CHRL

Wydanie drugie, październik 2020 r.

DEKLARACJA ZGODNOŚCI WE

Zgodnie z Rozporządzeniem Ministra Gospodarki z dnia 21 października 2008r. w sprawie zasadniczych wymagań dla maszyn (Dz. U. Nr 199, poz. 1228) i Dyrektywą 2006/42/WE Parlamentu Europejskiego i Rady
Krysiak Sp. z o.o. ul. Rolna 6 62-081 Baranowo

Osoba odpowiedzialna za przygotowanie dokumentacji technicznej maszyny na terenie UE:

Andrzej Krysiak, Rolna 6, 62-081, Baranowo **deklaruje z pełną odpowiedzialnością, że:**

Maszyna:	Nożyce spalinowe do żywopłotu Lider SPN261
Model:	MQE-3SPK-560
Numery seryjne:	2021013640001-2021013649999
Rok produkcji:	2020-2021
Funkcja:	przycinanie żywopłotu i małych gałązek w warunkach przydomowych

do której odnosi się niniejsza deklaracja, spełnia wymagania:

do której odnosi się niniejsza deklaracja, spełnia wymagania dyrektyw:

2006/42/EC – Dyrektywa Parlamentu Europejskiego i Rady z dnia 17 maja 2006r. w sprawie maszyn

2014/30/EU – Dyrektywa kompatybilności elektromagnetycznej

2000/14/EC + 2005/88/EC – Dyrektywa hałasowa

2016/1628 zmieniona przez 2017/656/EU - Rozporządzenie Parlamentu Europejskiego i Rady (UE) z dnia 14 września 2016r. w sprawie wymogów dotyczących silników spalinowych.

Do oceny zgodności zastosowano następujące normy zharmonizowane:

EN ISO 10517:2009/A1: 2013

EN ISO 14982:2009

Ponadto potwierdzono, zgodnie z dyrektywą w sprawie emisji hałasu 2000/14/EC + 2005/88/EC

Gwarantowany poziom mocy akustycznej: 109 dB(A)

Zmierzony poziom mocy akustycznej: 106,5 dB(A) k=2,14 dB(A)

Zmierzony poziom ciśnienia akustycznego: 86,5 dB(A) k=3,0 dB(A)

Wibracje przy uchwycie: przednim 4,764 m/s², tylnym 4,956 m/s², k=1,5 m/s²

Zastosowana procedura oceny zgodności odpowiada załącznikowi V dyrektywy 2000/14/EC

Niniejsza deklaracja zgodności WE traci swoją ważność, jeżeli maszyna zostanie zmieniona lub przebudowana bez zgody producenta.

Integralnym elementem maszyny jest instrukcja obsługi.

08/10/2020, Baranowo
 Data i miejsce wystawienia

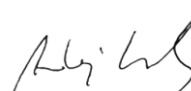

Andrzej Krysiak
 Prezes Zarządu

Imię, nazwisko oraz podpis osoby upoważnionej
 przez producenta do sporządzenia deklaracji zgodności

Jednostka notyfikująca:

TÜV Rheinland LGA Products GmbH

Tillystraße 2, 90431, Nürnberg, Germany, NB0197



Przeczytaj uważnie niniejszą instrukcję przed rozpoczęciem eksploatacji urządzenia. Zawarte są tu ważne informacje dotyczące zasad właściwego montażu, sposobu pracy i konserwacji urządzenia, bezpiecznych dla użytkownika. Przechowuj instrukcję w bezpiecznym miejscu, aby w razie potrzeby móc do niej wrócić lub przekazać ją kolejnym użytkownikom wraz z urządzeniem.



Uwaga!

Zwracaj szczególną uwagę na rozdziały, które zawierają sygnały ostrzegawcze i uwagi.

Spis treści

Spis treści	6
1. Zawartość opakowania	7
2. Przeznaczenie	7
3. Opis ogólny	7
3.1 Opis działania.....	7
3.2 Elementy urządzenia (budowa urządzenia).....	8
3.3 Dane techniczne	9
4. Podstawowe zalecenia bezpieczeństwa	9
4.1 Symbole dotyczące urządzenia:.....	10
4.2 Symbole w instrukcji obsługi.....	11
4.3 Ogólne wskazówki bezpieczeństwa	11
4.3.1 Przygotowanie do bezpiecznej pracy:	11
4.3.2 Bezpieczna praca z urządzeniem.....	12
4.3.3 Wskazówki bezpieczeństwa dotyczące mieszanki paliwowej	14
4.3.4 Wskazówki bezpieczeństwa w przypadku wystąpienia tzw. KICKBACK.....	14
4.3.5 Bezpieczna konserwacja i przechowywanie	15
5. Obsługa urządzenia.....	15
5.1 Uruchomienie zimnego silnika	15
5.2 Uruchomienie ciepłego silnika	16
5.3 Zatrzymanie silnika	16
5.4 Wskazówki dotyczące cięcia	17
5.5 Obracanie uchwytu	17
5.6 Bezpieczna praca z urządzeniem.....	17
6. Konserwacja, przechowywanie i zamawianie części zamiennych	18
6.1 Konserwacja	18
6.2 Plan czynności konserwacyjnych	19
6.3 Czyszczenie	19
6.4 Przechowywanie	20
6.5 Przygotowanie do transportu	20
6.6 Zamawianie części.....	20
7. Plan wyszukiwania usterek	21
8. Gwarancja.....	22
9. Usuwanie odpadów i recycling	22
10. Ryzyko resztkowe	23
11. Rysunek złożeniowy	24

1. Zawartość opakowania

Ostrożnie otwórz opakowanie i wyjmij z niego wszystkie elementy nożyc. Komplet powinien zawierać:

- nożyce spalinowe z założoną osłoną listwy nożowej
- klucz do świecek
- klucz imbusowy
- pojemnik na mieszankę
- gwarancję
- instrukcję

2. Przeznaczenie



Urządzenie jest przeznaczone wyłącznie do **przycinania** gałęzek drzew, krzewów i żywopłotów w ogrodach i działkach. Każde inne jej wykorzystanie jest sprzeczne z przeznaczeniem (np. koszenie, ścinanie żywopłotów, krzewów, zarośli, kwiatów) i może stanowić poważne zagrożenie dla użytkownika, a także prowadzić do uszkodzenia urządzenia.

Urządzenie nie jest przeznaczone do użytkowania przez dzieci oraz osoby dorosłe znajdujące się pod wpływem alkoholu, środków odurzających lub leków ograniczających możliwość prowadzenia pojazdów mechanicznych i obsługiwanie maszyn. Urządzenie może obsługiwać wyłącznie osoba dorosła, która zapoznała się z niniejszą instrukcją i jest świadoma ryzyka zranień i uszkodzeń, jakie mogą wystąpić w wyniku nieprzestrzegania zasad w niej zawartych.

Producent nie ponosi odpowiedzialności za szkody zaistniałe w wyniku użycia urządzenia niezgodnego z przeznaczeniem oraz jego nieprawidłowej obsługi. Za wszelkie wypadki lub szkody poniesione przez innych ludzi na zdrowiu lub mieniu odpowiada wyłącznie właściciel urządzenia i/lub osoba ją obsługująca.



Urządzenie nie jest przystosowane do użytku komercyjnego. Umowa gwarancyjna nie obowiązuje w przypadku, gdy urządzenie było stosowane w zakładach rzemieślniczych, przemysłowych lub do innej działalności zarobkowej.

3. Opis ogólny

3.1 Opis działania

Nożyce przycinają żywopłot za pomocą listwy tnącej. Listwa ta wprowadzana jest w ruch za pomocą silnika spalinowego.

Podczas cięcia zęby tnące noża poruszają się liniowo w tę i z powrotem w kierunku nieostrej płyty nożycowej. Komfort pracy użytkownika gwarantuje niewielka waga urządzenia oraz zabezpieczenia – osłona dłoni i blokada włączenia (urządzenie pracuje wyłącznie przy wciśniętej blokadzie manetki gazu oraz włączonym wyłączniku zapłonu). Nożyce są wyposażone w obrotową rączkę-uchwyt umożliwiającą pracę pod różnymi kątami: pionowo, kąt 90 stopni w lewo i w prawo.

3.2 Elementy urządzenia (budowa urządzenia)

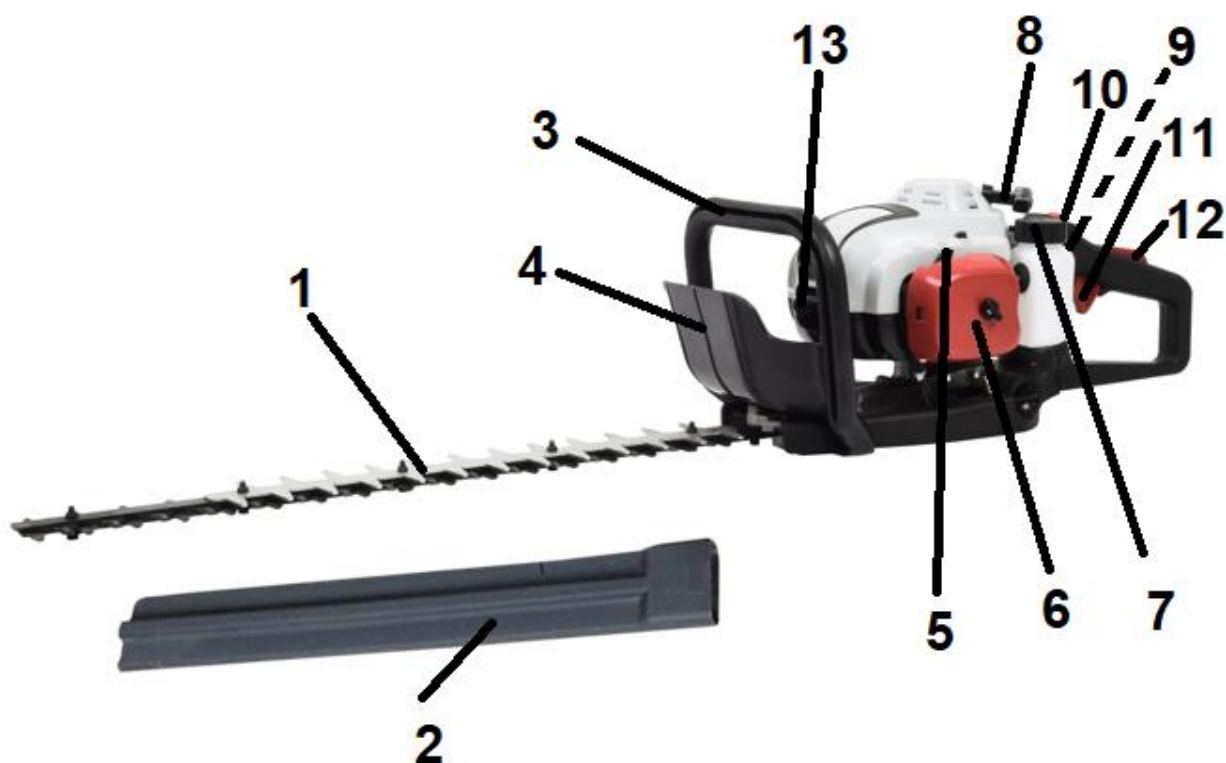

Rys. 1

1. Listwa tnąca
2. Osłona listwy tnącej
3. Uchwyt przedni
4. Osłona bezpieczeństwa – osłona ręki
5. Ssanie
6. Obudowa filtra powietrza
7. Korek zbiornika paliwa (mieszanki)
8. Uchwyt linki rozrusznika
9. Blokada obracania uchwytu (niewidoczna)
10. Wyłącznik zapłonu
11. Dźwignia gazu
12. Dźwignia bezpieczeństwa (blokada dźwigni gazu)
13. Świeca zapłonowa



Wskazówka

Zapoznaj się z nożycami i ich elementami składowymi.

3.3 Dane techniczne

Model / numer katalogowy		SPN261 /22 035 513
Typ ostrza		dwustronne
Długość cięcia		560 mm
Maksymalna średnica gałęzi przycinanych		28 mm
Waga		5,8 kg
	Model silnika	SPK1E34F
Silnik	Moc nominalna silnika	0,75 kW/7500 obr/min
	Maksymalny moment obrotowy silnika	1,15 Nm /6000 obr / min
	Pojemność silnika	26 cm ³
	Paliwo	mieszanka 1:30 (3.33%)
	Olej	olej do silników 2-suwowych
	Typ	1 cylindrowy chłodzony powietrzem, 2-suwowy silnik
	Obroty bieg jałowy	3000 obr/min
	Obroty max.	10000 obr/min
	Rozrusznik	ręczny
Gwarantowany poziom mocy akustycznej		109 dB(A)
Zmierzony poziom mocy akustycznej		106,5 dB(A), k=2,14 dB(A)
Poziom ciśnienia akustycznego		86,5 dB(A), k=3,0 dB(A)
Wibracje przy uchwycie (max)		przednim 4,764 m/s ² , tylnym 4,956 m/s ² k=1,5 m/s ²
Podwójny włącznik bezpieczeństwa		TAK

Wartości hałasu i drgań zostały określone zgodnie z normami i przepisami określonymi w deklaracji zgodności. Podana wartość emisji drgań została zmierzona metodą znormalizowaną i może być użyta do porównania urządzenia z innymi urządzeniami oraz do szacunkowej oceny stopnia ekspozycji użytkownika na drgania.



Wartości emisji drgań mogą być rozbieżne z podaną i różne podczas pracy urządzenia, w zależności od sposobu jej użycia. Środki ostrożności mające na celu ochronę użytkownika, powinny opierać się na ocenie ekspozycji w konkretnych, rzeczywistych warunkach pracy (należy wziąć pod uwagę wszystkie składowe cyklu pracy, czyli zarówno czas pracy, jak czas, w którym urządzenie pozostaje wyłączone oraz pracuje bez obciążenia).

*Producent zastrzega sobie prawo do zmian poprawiających funkcjonalność i bezpieczeństwo urządzenia, które niekoniecznie są odzwierciedlone na rysunkach i w opisach niniejszej instrukcji.

4. Podstawowe zalecenia bezpieczeństwa



Zawarte są tu podstawowe zasady bezpieczeństwa, konieczne do zachowania podczas pracy urządzenia. Urządzenie jest zaopatrzone w naklejki ostrzegawcze i informacje w postaci piktogramów – umownych znaków ostrzegawczych, które mają przypominać o bezpieczeństwie użytkownika i obsługi. Naklejki te należy utrzymywać w czystości i nie wolno ich odklejać. W przypadku uszkodzenia, zabrudzenia czy utraty czytelności należy dokupić je u importera i ponownie umieścić na maszynie.

Znaki bezpieczeństwa oraz napis ostrzegawczy jest umieszczony na obudowie nożyc.

4.1 Symbole dotyczące urządzenia:

Dbaj o to, aby były czytelne: (nie wszystkie są na urządzeniu)

	<p>UWAGA! To jest symbol uwagi. Jest on używany, gdy istnieje ryzyko uszkodzenia produktu. Upewnij się, że przeczytałeś te uwagi i są dla Ciebie zrozumiałe.</p>
	<p>UWAGA! Przed uruchomieniem urządzenia należy uważnie i dokładnie przeczytać instrukcję obsługi i stosować się do wszystkich wskazówek. Zwróć szczególną uwagę na rozdziały, które zawierają znaki ostrzegawcze i wskazówki. Zachowaj szczególną ostrożność! Zachowaj instrukcję dostępną do użytku w przyszłości.</p>
	<p>Uwaga! Gazy wydechowe zawierają trujący tlenek węgla. Nigdy nie uruchamiaj silnika w zamkniętych przestrzeniach. Miej pewność, że zapewniona jest odpowiednia wentylacja. W miejscu wentylowanym, zwracaj uwagę, aby pracować z wiatrem i aby gazy wydechowe ulatywały w kierunku od Ciebie.</p>
	<p>Uwaga! Wyłącz silnik i zdejmij nasadkę świecy zapłonowej przed naprawą, czyszczeniem, transportem czy wykonywaniem jakichkolwiek regulacji i konserwacją urządzenia, bądź gdy zostawiasz urządzenie bez nadzoru.</p>
	<p>OSTRZEŻENIE! Paliwo jest łatwopalne. Nie pal podczas nalewania paliwa ani podczas pracy z urządzeniem. Podczas nalewania paliwa trzymaj się z dala od źródeł ognia. Niebezpieczeństwo wybuchu.</p>
	<p>UWAGA! Ostre narzędzie tnące! Niebezpieczeństwo ucięcia kończyn! Trzymaj kończyny z dala od noży!</p>
	<p>OSTRZEŻENIE! Gorąca powierzchnia. Nie dotykaj!</p>

	<p>UWAGA! Narzędzia tnące pracują jeszcze przez jakiś czas po wyłączeniu silnika. Trzymaj kończyny z dala od listwy tnącej.</p>
	<p>UWAGA! Do pracy zakładaj odpowiednie akcesoria ochronne: kask, ochronniki słuchu, okulary ochronne, grube rękawice ochronne i odpowiednią odzież ochronną. Do pracy należy zakładać obuwie robocze z antypoślizgową podeszwą.</p>
	<p>Nie wolno używać i zostawiać urządzenia w czasie deszczu i w złych warunkach atmosferycznych. Nie przycinać mokrych żywopłotów. Nie wystawiać urządzenia na działanie wilgoci i wody.</p>
	<p>Przekaż niepotrzebne urządzenie, jego akcesoria i opakowanie do zgodnej z przepisami o ochronie środowiska naturalnego utylizacji. Urządzeń nie należy wyrzucać razem ze śmieciami domowymi. Należy oddać zużyte urządzenie w punkcie recyklingu.</p>
	<p>Gwarantowany poziom mocy akustycznej.</p>

4.2 Symbole w instrukcji obsługi



UWAGA! Ostrzeżenie - symbol niebezpieczeństwa z informacjami na temat ochrony osób i mienia.



WSKAZÓWKA ułatwiająca posługiwanie się urządzeniem.

4.3 Ogólne wskazówki bezpieczeństwa

4.3.1 Przygotowanie do bezpiecznej pracy:

- Nie pozwalaj dzieciom oraz innym osobom dorosłym, które nie zaznajomiły się z niniejszą instrukcją obsługi, używać urządzenia.
- Urządzenie nie jest zabawką, zachowaj szczególną ostrożność przez cały czas kontaktu z urządzeniem.
- Nie używaj urządzenia do innych celów niż cięcie gałęzek drzew, krzewów i żywopłotów.
- Nie korzystaj z urządzenia w czasie, w którym w pobliżu znajdują się inne osoby (szczególnie małe dzieci oraz zwierzęta domowe). Zatrzymaj urządzenie, jeśli ktoś pojawi się w obrębie obszaru cięcia.

- Pamiętaj, że to użytkownik i/lub właściciel ponoszą odpowiedzialność za wypadki i urazy innych osób oraz ich mienia.
- Sprawdź teren cięcia przed rozpoczęciem pracy. Usuń wszelkie kamienie, patyki, druty oraz inne ciała obce, które mogą zakłócić pracę urządzenia lub zostać wyrzucone przez urządzenie z ruszających się noży.
- Noś okulary ochronne bądź osłonę twarzy podczas cięcia, również w czasie regulacji czy naprawy urządzenia.
- Noś rękawice robocze przy przeglądaniu elementu tnącego.
- Noszenie środków ochrony osobistej, takich jak kask, maska przeciwpyłowa, buty z antypoślizgowymi podeszwami, grube rękawice ochronne, kask i nauszniki – zależnie od rodzaju i sposobu używania narzędzia – zmniejsza ryzyko zranienia.
- Zakładaj do pracy solidne obuwie na nieślizgającej się podeszwie. Nie przycinaj na bosą nogę oraz w niezapinanym i lekkim obuwiu. Unikaj noszenia luźnej odzieży z wiszącymi sznurkami czy paskami oraz biżuterii, gdyż łatwo może dostać się w ruchome części urządzenia.
- Przed każdym użyciem przeprowadź kontrolę wzrokową urządzenia. Nie uruchamiaj urządzenia, jeśli jest uszkodzone lub brak w nim elementów ochronnych (osłony dłoni) czy części urządzenia tnącego, albo gdy wkręty są zużyte, uszkodzone lub niedokręcone. Upewnij się, że nie ma żadnych nieszczelnych przewodów paliwowych, pęknięć, wgłębień, szczerb ani innych problemów, które mogłyby spowodować zagrożenie dla zdrowia lub życia. Bądź szczególnie ostrożny sprawdzając stan ostrzy nożyc do żywołotu.
- Ostrza listwy tnącej powinny być zawsze ostre.
- Używaj wyłącznie części zamiennych i elementów wyposażenia, które zostały dostarczone i/lub są zalecane przez producenta. Użycie innych części zamiennych prowadzi do utraty roszczeń z tytułu gwarancji.
- Przed rozpoczęciem pracy zawsze upewnij się, czy nożyce nie noszą widocznych oznak uszkodzenia lub zużycia.
- Nigdy nie używaj listew tnących, które są zgięte, krzywe, popękane, złamane albo uszkodzone.

4.3.2 Bezpieczna praca z urządzeniem



W trakcie pracy urządzenia w żadnym wypadku nie podkładaj rąk i nóg pod, ani w pobliżu ruchomych części listwy tnącej. Niebezpieczeństwo zranienia!



Przestrzegaj przepisów dotyczących ochrony przed hałasem i przepisów lokalnych. Możliwość eksploatacji urządzenia w określone dni (np. w niedziele i święta), w określonych porach dnia (w porze obiadowej, w czasie ciszy nocnej) oraz w określonych obszarach (np. kurortach lub klinikach) jest ograniczona.

- Nie używaj urządzenia w deszczu, przy złej pogodzie, w wilgotnym otoczeniu, nie tnij mokrego materiału.
- Pracuj wyłącznie w świetle dziennym lub przy bardzo dobrym sztucznym oświetleniu.
- Nie korzystaj z urządzenia w przypadku zmęczenia, osłabionej koncentracji, gdy jesteś pod wpływem alkoholu, leków lub innych środków odurzających. Pracuj z rozsądkiem, rób przerwy.
- **Nigdy nie demontuj urządzeń ochronnych.** Należy je używać.
- Nigdy nie zostawiaj urządzenia w miejscu pracy bez nadzoru.
- Podczas pracy zadbaj o stabilną pozycję ciała oraz utrzymywanie równowagi. Dzięki temu możliwe będzie zachowanie lepszej kontroli nad urządzeniem w nieoczekiwanych sytuacjach. Nigdy nie należy korzystać z urządzenia, gdy ziemia jest śliska albo gdy istnieją inne warunki uniemożliwiające

utrzymanie stabilnej i zrównoważonej postawy podczas używania urządzenia.



UWAGA! Zatrzymaj silnik za każdym razem, gdy pozostawiasz urządzenie.

- Włączaj i wyłączaj silnik zgodnie z zasadami podanymi w niniejszej instrukcji i tylko stojąc w bezpiecznej odległości od listwy nożowej.
- Urządzenie jest przeznaczone do pracy oburęcznej. Kciuk i palce muszą mocno obejmować uchwyty. Nigdy nie pracuj jedną ręką.
- Przy włączaniu urządzenia oraz przy pracującym silniku trzymaj listwę tnącą z dala od wszelkich części ciała, a przede wszystkim od rąk i stóp. Istnieje niebezpieczeństwo obrażeń!
- Przenoś urządzenie wyłącznie chodząc, nie biegaj z urządzeniem.
- Nie pracuj przy użyciu urządzenia, które jest niekompletne, uszkodzone lub przebudowane bez zgody producenta. Przed użyciem sprawdź, czy dźwignia blokady manetki gazu łatwo się porusza w obie strony i automatycznie wraca po puszczeniu do pozycji wyłączonej.
- Nie przeciążaj urządzenia. Utrzymuj prędkość pracy silnika na odpowiednim poziomie.
- Nie pracuj w pobliżu palnych cieczy i gazów - niebezpieczeństwo pożaru lub wybuchu.
- Nie pracuj w pobliżu wysypisk, kanałów czy wałów - możesz stracić równowagę i spaść.
- Uważaj na dziury, koleiny, ukryte przedmioty lub wyboje - wysoka trawa może je łatwo ukryć.
- Pracuj, zachowując stabilną pozycję, w szczególności na pochyłościach terenu. Poślizgnięcie się lub upadek może spowodować poważne obrażenia ciała.
- Uważaj, by listwa tnąca nie dotykała przy włączaniu urządzenia i podczas pracy: kamieni, żwiru, drutów przewodu sieciowego i innych przedmiotów.
- Nigdy nie próbuj zatrzymywać elementu tnącego (listwy) ręką! Zawsze czekaj, aż listwa zatrzyma się sama.
- Nie uruchamiaj urządzenia, gdy jest ono obrócone lub gdy nie znajduje się w pozycji roboczej.
- Nigdy nie dotykaj świecy ani przewodów świecy podczas, gdy silnik jest włączony, ponieważ może to grozić porażeniem prądem.



Po wyłączeniu urządzenia listwa tnąca porusza się jeszcze przez kilka sekund. Ręce i nogi trzymaj z daleka od urządzenia.

- Usuwać resztki ściętego materiału tylko przy wyłączonym urządzeniu.
- Nie próbuj uwolnić zablokowanej / zakleszczonej listwy, zanim nie wyłączysz urządzenia.
- **Nie chwytaj ani nie podnoś urządzenia za listwę tnącą.** Kontakt z ostrzami może spowodować obrażenia.
- Jeśli urządzenie zacznie wibrować w odmienny, nieprawidłowy sposób, zatrzymaj silnik i szybko poszukaj przyczyny. Wibracje są ostrzeżeniem przed problemem.
- Urządzenie należy zawsze wyłączyć:
 - gdy oddalasz się od maszyny;
 - przed czyszczeniem;
 - jeżeli urządzenie jest nieużywane;
 - przed sprawdzaniem, czyszczeniem i przechowywaniem;
 - jeżeli w trakcie pracy urządzenie natrafia na ciało obce lub pojawiają się anormalne wibracje. W takim przypadku sprawdź urządzenie pod kątem uszkodzeń lub ewentualnie napraw - oddaj do autoryzowanego serwisu.
- Jeżeli ostrze zetknie się z twardym obiektem, jak np. drut, natychmiast zatrzymaj silnik i sprawdź, czy

ostrze lub inna część nie została uszkodzona.

- Jeśli powstanie sytuacja nieopisana w tym podręczniku, zwróć się o pomoc na infolinię serwisową producenta.

4.3.3 Wskazówki bezpieczeństwa dotyczące mieszanki paliwowej

- Używaj mieszanki benzyny bezołowiowej 95 i oleju do silników dwusuwowych w proporcji **1:30 (3,33%)**.
- Mieszankę sporządzaj w kanistrze, w żadnym wypadku nie bezpośrednio w zbiorniku paliwa urządzenia
- Ostrożnie obchodź się z benzyną oraz z gotową mieszanką. Są wysoce łatwopalne, a opary mogą być wybuchowe.
- Używaj wyłącznie atestowanych pojemników na benzynę i mieszankę (np. pojemnika znajdującego się na wyposażeniu).
- Wlewaj paliwo przed uruchomieniem silnika. Nigdy nie odkręcaj korka zbiornika paliwa i nie uzupełniaj mieszanki ani podczas pracy silnika, ani gdy silnik jest jeszcze gorący. Wyłącz silnik i odczekaj przynajmniej 2 minuty zanim dolejesz mieszankę paliwa!
- Po dolaniu mieszanki do zbiornika dobrze dokręć korek paliwa i powycieraj rozlaną mieszankę paliwa, przesuń urządzenie w inne miejsce przed uruchomieniem silnika.
- Uzupełniaj mieszankę na wolnym powietrzu.
- Nie pal tytoniu w trakcie uzupełniania paliwa.

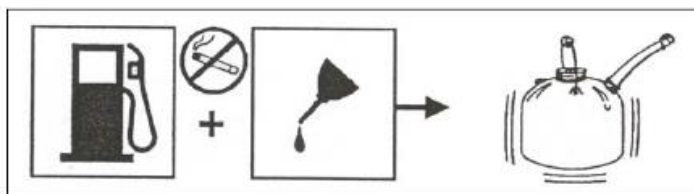

Rys. 2

- Przechowuj paliwo w miejscu niedostępnym dla dzieci. Nie trzymaj paliwa ani pilarki w pomieszczeniach, gdzie jest otwarty ogień, iskry lub jakiegokolwiek inne źródło ciepła, które mogłyby spowodować zapłon paliwa - np. gazowy podgrzewacz do wody, grzejnik, piec.
- Nie uruchamiaj silnika w zamkniętym pomieszczeniu. Gazy wydechowe zawierają trujący tlenek węgla, który jest szkodliwy dla zdrowia i może prowadzić do śmierci.
- Nie wdychaj oparów paliwa.
- Utrzymuj silnik w czystości, aby zminimalizować ryzyko pożaru. Usuń z urządzenia wszelkie pozostałości ścinek drewna, nadmiernego smaru, itp.

4.3.4 Wskazówki bezpieczeństwa w przypadku wystąpienia tzw. KICKBACK

Niebezpieczna reakcja może pojawić się, kiedy ostrze podczas pracy natrafi na twardy obiekt w krytycznym obszarze. Taką sytuację nazywamy KICKBACK. W wyniku natrafienia na taki obiekt operator może stracić kontrolę nad urządzeniem, co może prowadzić do poważnych wypadków.

Aby ustrzec się występowania zjawiska KICKBACK, należy rygorystycznie przestrzegać poniższych wskazówek:

- Utrzymuj ostrza tnące z daleka od płotów, podpór, przewodów i kamieni, aby zapobiegać występowaniu KICKBACK i uszkodzeniu ostrzy.
- Podczas używania nożyc do żywopłotu nie trzymaj innych części urządzenia za wyjątkiem uchwytów

- Podczas używania nożyc do żywopłotu cały czas obserwuj to, co robisz, nie odwracaj się i nie rozglądaj. Jeżeli jest to konieczne, to ustaw przepustnice w jałowe położenie.

4.3.5 Bezpieczna konserwacja i przechowywanie

- Sprawdź, czy wszystkie nakrętki, śruby, trzpienie były dobrze dokręcone oraz czy urządzenie jest kompletne i nieuszkodzone. Pamiętaj o sprawdzeniu przewodu sieciowego.
- Nie podejmuj samodzielnych prób naprawiania urządzenia, o ile nie posiadasz właściwego przygotowania zawodowego w tym zakresie. Wszystkie prace, które nie są podane w tej instrukcji, powinien przeprowadzić autoryzowany serwis upoważniony przez dealera.
- Przechowuj urządzenie w suchym miejscu, poza zasięgiem dzieci.
- Nie transportuj urządzenia w czasie, gdy silnik pracuje. Przeń nożyce do żywopłotów tylko za uchwyt i przy nieruchomej listwie tnącej. Przy transportowaniu i przechowywaniu nożyc do żywopłotów zawsze zakładaj osłonę listwy tnącej. Staranne obchodzenie się z urządzeniem zmniejsza niebezpieczeństwo zranienia przez noże.
- Dbaj o urządzenie. Utrzymuj je tak, aby zawsze było czyste, co umożliwia łatwiejsze i bezpieczniejsze wykonywanie pracy. Uważaj, by otwory wentylacyjne na obudowie silnika nie były zatkane. Przestrzegaj instrukcji konserwacyjnych.
- Pracując przy listwie tnącej, zakładaj zawsze rękawice ochronne.
- Regularnie sprawdzaj osłonę dłoni pod kątem zużycia i deformacji. Ze względów bezpieczeństwa zużyte i uszkodzone części należy bezzwłocznie wymieniać. Zachowaj szczególną ostrożność przy obsłudze listwy tnącej.
- Używaj wyłącznie oryginalnych części zamiennych i części wyposażenia, które zostały dostarczone i/lub są zalecone przez producenta.

5. Obsługa urządzenia



Uwaga!

Przed uruchomieniem urządzenia zdejmij osłonę listwy tnącej.

5.1 Uruchomienie zimnego silnika

1. Połóż nożyce do żywopłotu na płaskiej i czystej powierzchni. Przytrzymaj mocno w miejscu tak, żeby żadne z ostrzy listwy po uruchomieniu silnika nie trafiło na przeszkodę.
2. Ustaw wyłącznik zapłonu (Rys. 1, poz. 10) w pozycję START.



3. Ssanie (Rys. 1, poz. 5) ustaw w pozycję:  jak pokazuje strzałka na Rys. 3.

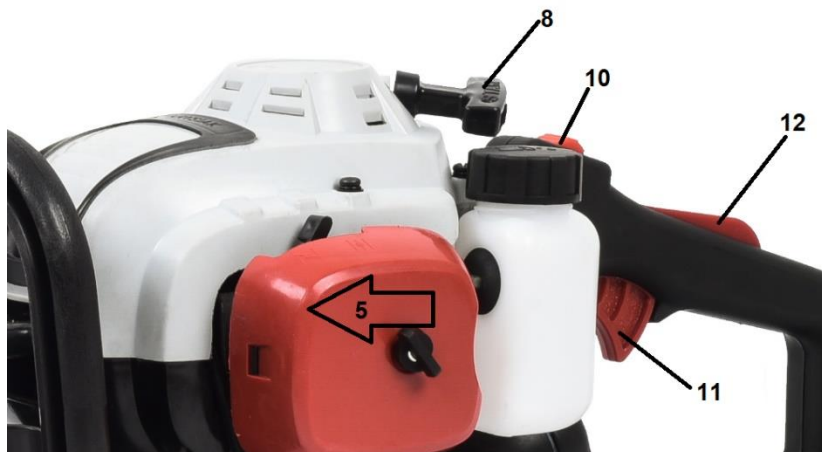

Rys. 3

4. Wciśnij 6 razy pompkę paliwa (Rys. 4) znajdującą się za filtrem powietrza. Pociągnij następnie uchwyt linki rozrusznika (Rys. 3, poz. 8), aż do wyczucia oporu, a następnie mocno pociągnij za linkę by uruchomić silnik. Powoli odprowadź linkę na miejsce po każdym pociągnięciu, nie puszczaj szybko.



Rys. 4

5. Ssanie ustaw w pozycję: 
6. Po 3 - 5 minutach pracy silnika wciśnij dźwignię gazu (Rys. 3, poz. 11), jednocześnie wciskając blokadę tej dźwigni (Rys. 3, poz. 12), aż do ustabilizowania obrotów.

5.2 Uruchomienie ciepłego silnika

1. Ustaw wyłącznik zapłonu (Rys. 1, poz. 10) w pozycję START.

2. Ssanie (Rys. 1, poz. 5) ustaw w pozycję: 
3. Pociągnij następnie uchwyt linki rozrusznika (Rys. 3, poz. 8), aż do wyczucia oporu, a następnie mocno pociągnij za linkę, by uruchomić silnik. Powoli odprowadź linkę na miejsce po każdym pociągnięciu, nie puszczaj szybko.
4. Po 3 - 5 minutach pracy silnika wciśnij dźwignię gazu (Rys. 3, poz. 11), jednocześnie wciskając blokadę tej dźwigni (Rys. 3, poz. 12), aż do ustabilizowania obrotów.



Przy ponownym uruchomieniu ciepłego silnika nie wciskaj pompki paliwa (Rys. 4), gdyż grozi to zalaniem silnika!

5.3 Zatrzymanie silnika

Zwolnij dźwignię gazu, a następnie ustaw wyłącznik zapłonu w pozycję STOP.



Uwaga!

Części tnące urządzenia będą się jeszcze poruszały przez kilka sekund po wyłączeniu urządzenia. Nie dotykaj listwy tnącej! Nie odkładaj urządzenia, dopóki listwa nożowa nie przestanie się poruszać.

5.4 Wskazówki dotyczące cięcia

1. Pracuj przy wystarczającej ilości gazu (stosuj maksymalne obroty).
2. Trzymaj nożyce pod kątem 5 - 10 stopni w stosunku do żywopłotu - to uczyni pracę łatwiejszą i polepszy jej efekty.
3. Zawsze tnij od prawej do lewej strony.

5.5 Obracanie uchwytu

1. Dzięki możliwości obracania uchwytu o 90 stopni w lewo lub w prawo można lepiej i bardziej ergonomicznie pracować przycinarką do żywopłotu.
2. Nie naciskaj na dźwignię gazu (Rys. 1, poz. 11) podczas obracaniu uchwytu!
3. Przyciśnij dźwignię bezpieczeństwa (blokadę dźwigni gazu) (Rys.1, poz. 12), znajdującą się na górze uchwytu. Wtedy odciągnij blokadę obracania uchwytu (Rys. 1, poz. 9), jednocześnie przekręcając uchwyt w lewo lub w prawo jak na Rys. 5.

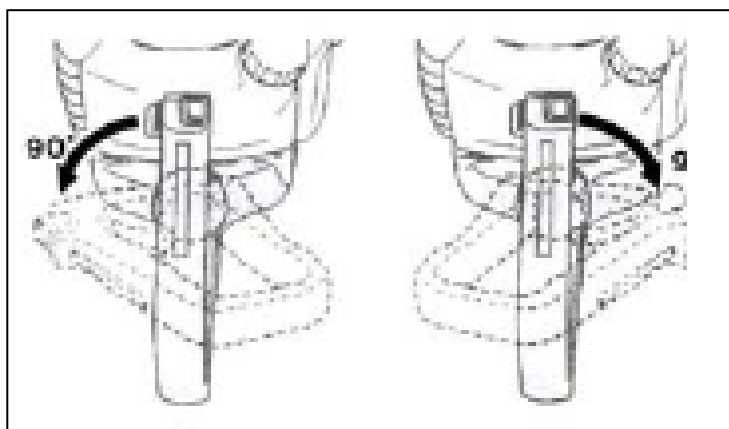

Rys. 5

5.6 Bezpieczna praca z urządzeniem

1. Zawsze używaj obydwu rąk do trzymania urządzenia.
2. Nie przycinaj wilgotnego lub mokrego żywopłotu.
3. Unikaj przeciążania urządzenia podczas pracy.
4. Przy przycinaniu uważaj, aby noże nie trafiły na żadne przedmioty np. druty, części metalowe, kamienie itp. Może to spowodować uszkodzenie mechanizmu tnącego. Jeżeli noże zostały zablokowane przez ciała obce, natychmiast wyłącz urządzenie.
5. Podczas pracy trzymaj urządzenie z dala od ciała. Stój w bezpiecznej, zbalansowanej pozycji.
6. Przycinaj łodygi o maksymalnej średnicy 28 mm. Podczas cięcia przesuwaj się stale wzdłuż linii cięcia, tak aby łodygi równo wsuwały się w noże tnące. Listwa tnąca z nożami z obu stron umożliwia cięcie w obu kierunkach oraz ruchem z prawa do lewej.
7. Najpierw obcinaj boczne części żywopłotu, potem górne.
8. Używaj tylko ostrych noży – w ten sposób możesz skutecznie przycinać rośliny i oszczędzasz urządzenie.
9. Przestrzegaj wskazówek dotyczących konserwacji i oczyszczania urządzenia.

Nożyce do żywopłotu przeznaczone są do przycinania żywopłotów, krzewów i gałązek w przydomowych ogródkach czy na działkach. Urządzenie nie jest przystosowane do użytku komercyjnego, usługowego czy przemysłowego. Używaj urządzenie tylko do celów opisanych w tej instrukcji. Każde inne użytkowanie spowoduje utratę praw gwarancyjnych.

Najlepsze warunki pracy osiągamy, gdy trzymamy nożyce nad poziomem żywoplotu. Podczas pracy przy użyciu drabiny należy zachować szczególną ostrożność związaną z dodatkową możliwością utraty równowagi i upewnić się, że nogi drabiny znajdują się na pewnym, twardym i stabilnym podłożu.

6. Konserwacja, przechowywanie i zamawianie części zamiennych



Przed wykonaniem prac konserwacyjnych i czyszczeniem bądź przechowywaniem wyłącz urządzenie i poczekaj, aż elementy tnące całkowicie się zatrzymają. **Pamiętaj, że listwa tnąca porusza się jeszcze przez chwilę po wyłączeniu silnika.**



UWAGA!

Zleć prace, które nie są opisane w tej instrukcji, upoważnionej placówce serwisowej (autoryzowanemu przez importera lub producenta serwisowi).

6.1 Konserwacja

Regularnie wykonuj wymienione poniżej czynności konserwacyjne. Zapewni to długą, niezawodną pracę urządzenia.

1. Na zakończenie pracy sprawdź stan techniczny nożyc. Zwracaj szczególną uwagę na listwę tnącą i osłonę dłoni. Tępe, wygięte lub uszkodzone noże muszą być wymieniane.
2. Sprawdzaj systematycznie urządzenie, upewniając się, że działa prawidłowo i wykonuje pracę zgodnie z przeznaczeniem. Każdą uszkodzoną część odpowiednio napraw lub wymień w autoryzowanym punkcie serwisowym.
3. Przed każdym użyciem sprawdź urządzenie pod kątem widocznych usterek, takich jak nieprzytwierdzone lub uszkodzone części. Upewnij się, że wszystkie nakrętki, śruby i wkręty (szczególnie na listwie nożowej) są mocno dokręcone. Zużyte bądź źle dokręcone nakrętki mogą spowodować bardzo niebezpieczne uszkodzenia.
4. Po każdym przycinaniu należy wyczyścić i nasmarować zespół tnący (ostrza i mocowanie listwy) olejem penetrującym z MoS₂.
5. Wszelkie naprawy dotyczące silnika i przekładni powinny być wykonywane w autoryzowanym serwisie.
6. Sprawdzaj czy nie ma przecieków ze zbiornika lub przewodu paliwa.
7. Sprawdzaj naoliwienie (nasmarowanie) przekładni przez specjalny otwór zakończony smarowniczką. Przekładnia jest fabrycznie nasmarowana, natomiast może się zdarzyć, że nasmarowanie będzie niezbędne. Przekładnia powinna być zawsze nasmarowana. Zalecany typ smaru: smar przekładniowy
8. Brudny filtr powietrza może spowodować trudności z uruchomieniem nożyc, dlatego często sprawdzaj filtr i w razie zanieczyszczenia:
 - umyj go ciepłą wodą z detergentem
 - wysusz i nasącz olejem silnikowym



UWAGA!

Filtr powietrza musi być nasączony olejem silnikowym. Nadmiar oleju należy wycisnąć.

Upewnij się, że pokrywa filtra została szczelnie zakryta.

6.2 Plan czynności konserwacyjnych

Obszar	Wskazówki dotyczące konserwacji
Świeca zapłonowa	wymieniaj 1 raz do roku (Dystans pomiędzy elektrodami: 0,65 mm)
Poziom mieszanki	sprawdzenie przed każdym uruchomieniem
Listwa tnąca	smarowanie przed każdym uruchomieniem
	sprawdzanie ostrości i ewentualne ostrzenie przed każdym uruchomieniem
Całe urządzenie	sprawdzanie i czyszczenie po każdym użyciu
Filtr powietrza	umyć po każdych 5h pracy
Filtr paliwa	wymienić 1 raz do roku

6.3 Czyszczenie

By zapewnić jak najlepszą i jak najdłuższą żywotność urządzenia, musi być ono utrzymywane w czystości.

1. Urządzenie stale utrzymuj w czystości. Zawsze czyść urządzenie od razu po zakończeniu pracy.
2. Do czyszczenia stosuj miękką ściereczkę, jednakże nie stosuj wody, żadnych środków do czyszczenia lub rozpuszczalników.
3. Upewnij się, że listwa tnąca jest czysta i oczyszczaj ją z pozostałości trawy i nieczystości.
4. Nie pozwól by końcówki trawy bądź inne pozostałości wyschły, wtedy ciężiej je usunąć. Ta czynność bezpośrednio wpływa na jakość cięcia.
5. Listwę tnącą wyczyść naoliwioną ściereczką. Belkę nożową naoliw za pomocą oliwiarki (rys. 6)

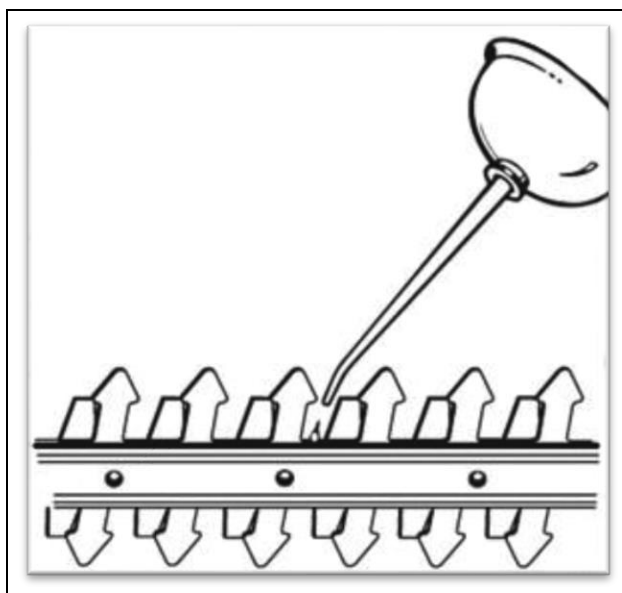

Rys. 6

6. Upewnij się, że silnik jest czysty i nie ma na nim pozostałości po cięciu. Dbaj o to, by otwory wylotowe powietrza były czyste.
7. Lekkie szczyrby na ostrzach możesz wyrównywać sam. W tym celu przeciągnij ostrza oselką do ostrzenia na mokro. Tylko ostre noże zapewniają skuteczne i dokładne przycinanie. Tępe, wygięte lub uszkodzone noże muszą być wymieniane.



UWAGA!

Nie spryskuj urządzenia wodą. Nie myj jej węzłem z wodą czy myjką ciśnieniową!

6.4 Przechowywanie

1. Przed ustawieniem urządzenia w zamkniętym pomieszczeniu poczekać, aż silnik ostygnie.
2. Urządzenie przechowuj w suchym, chłodnym, zabezpieczonym przed pyłem i poza zasięgiem dzieci miejscu.
3. Przed ustawieniem urządzenia w zamkniętym pomieszczeniu poczekaj, aż ostygnie silnik.
4. Załóż osłonę na listwę tnącą.
5. Nie wystawiaj urządzenia przez dłuższy czas na działanie bezpośredniego światła słonecznego.
6. Starannie oczyść urządzenie i elementy wyposażenia, aby zapobiec powstaniu pleśni.
7. Przed przechowywaniem opróżnij zbiornik z paliwa lub pozwól by paliwo się wypaliło.
8. Nie zawijaj urządzenia w worki foliowe – może w nich powstać wilgoć i pleśń. Włóż urządzenie do oryginalnego bądź zastępczego kartonu.
9. Nie ustawiaj urządzenia na listwie tnącej.

6.5 Przygotowanie do transportu

1. Oczyść urządzenie z brudu i resztek trawy.
2. Załóż osłonę na listwę tnącą.
3. Transportuj urządzenie w pozycji poziomej.
4. Nigdy nie przewoź urządzenia po wyboistych drogach na długich dystansach bez wcześniejszego spuszczenia całego paliwa ze zbiornika paliwa. Niezastosowanie się do tego zalecenia może spowodować wyciek paliwa ze zbiornika.
5. Włóż urządzenie do oryginalnego bądź zastępczego kartonu.

6.6 Zamawianie części

Przy zamawianiu części zamiennych podaj następujące dane nożyc z tabliczki znamionowej, umieszczonej na obudowie:

- Typ urządzenia
- Numer artykułu
- Numer identyfikacyjny

W celu przyspieszenia realizacji zamówienia podaj numer części zamiennej, którą potrzebujesz. Możesz również dosłać zdjęcie uszkodzonego elementu na adres mailowy producenta: czesci@krysiak.pl – ułatwi to jednoznaczną identyfikację zwłaszcza w przypadku nieznajomości numeru części.

Zamówienia części możesz dokonać również w autoryzowanych punktach serwisowych, których wykaz znajdziesz na stronie internetowej producenta: www.krysiak.pl





UŻYWAJ TYLKO ORYGINALNYCH CZĘŚCI ZAMIENNYCH.

Części zamienne złej jakości mogą uszkodzić nożyce i skrócić jej żywotność.

Producent nie ponosi odpowiedzialności za szkody wywołane przez urządzenie, jeżeli zostaną one wywołane z powodu nieprawidłowo wykonanej samodzielnej naprawy, zastosowania nieoryginalnych części zamiennych, względnie zastosowania urządzenia niezgodnie z jego przeznaczeniem.

7. Plan wyszukiwania usterek

Problem	Możliwe przyczyny	Usuwanie
Nie można uruchomić silnika	Brak iskry zapłonowej	Sprawdź świecę zapłonową. Wyjmij świecę. Podłącz przewód zapłonowy i świecę, a następnie połóż na cylindrze. Pociągnij za linkę startową i sprawdź, czy między elektrodami pojawia się iskra. Jeśli iskry nadal nie ma, prosimy powtórzyć ten test z nową świecą zapłonową.
	Brak paliwa / stare paliwo	Uzupełnij paliwo / wymień paliwo
	“Zalany” silnik	Wyjmij świecę zapłonową. Przesuń dźwignię ssania na „RUN”  i pociągnij za linkę startową 10-15 razy. Wyczyść świecę i włóż na miejsce lub załóż nową. Pociągnij linkę startową 3 razy z dźwignią ssania w pozycji „RUN”  . Jeśli silnik nie uruchamia się, przesun dźwignię w pozycję „CHOKE”  i uruchom silnik. Jeśli silnik nadal nie startuje, powtórz procedurę z nową świecą zapłonową.
	Źle wyregulowany gaźnik	Skontaktuj się z serwisem
	Zblokowany filtr paliwa	Wymień filtr paliwa
Uruchomiony silnik, ale nie można zwiększyć obrotów	Należy wyregulować obroty gaźnika	Skontaktuj się z serwisem
	Brudny filtr powietrza	Wymień filtr lub umyj
	Nieprawidłowa pozycja dźwigni ssania	Przełącz dźwignię ssania
Uruchomiony silnik, ale pracuje tylko połową mocy	Należy wyregulować obroty gaźnika, bądź wyczyścić gaźnik	Skontaktuj się z serwisem
	Nierozgrzany silnik	Pozwól, by silnik popracował 2 - 3 minuty
Silnik nie chodzi na pełnych obrotach i dymi	Zła mieszanka oleju i paliwa	Sporządź nową mieszankę w prawidłowej proporcji
	Suchy filtr powietrza	Wyczyść, nasącz lub wymień filtr
	Należy wyregulować obroty gaźnika	Skontaktuj się z serwisem
Uruchomiony silnik, przyspiesza, ale nie może przejść na bieg jałowy	Należy wyregulować obroty gaźnika	Skontaktuj się z serwisem

Nadmierne wibracje/ hałas	Maszyna uszkodzona	Udaj się do autoryzowanego serwisu
Urządzenie nie tnie	Nieczystości nagromadziły się na listwie tnącej	Wyczyść listwę tnącą

8. Gwarancja

Na niniejsze urządzenie obowiązuje 24-miesięczna gwarancja. W ramach gwarancji gwarant zapewnia kupującemu nieodpłatne usunięcie usterek w funkcjonowaniu urządzenia wynikających z jego wadliwości konstrukcyjnych i materiałowych. Niektóre części konstrukcyjne ulegające normalnemu zużyciu oraz szkody wywołane naturalnym zużyciem, przeciążeniem lub nieprawidłową obsługą, są wykluczone z zakresu gwarancji. Warunkiem skorzystania ze świadczeń gwarancyjnych jest przestrzeganie podanych w instrukcji obsługi wskazówek dotyczących oczyszczania, konserwacji i napraw urządzenia.

Próby samodzielnej naprawy urządzenia względnie jego rozebranie albo otwarcie obudowy silnika przez osoby nieupoważnione, powodują wygaśnięcie gwarancji.

Warunkiem skorzystania ze świadczenia gwarancyjnego jest przekazanie nierozmontowanego urządzenia wraz z dowodem zakupu naszemu centrum serwisowemu lub sprzedawcy. Wykonanie obowiązków wynikających z gwarancji nastąpi w terminie 30 dni, licząc od dnia dostarczenia urządzenia przez Użytkownika. W przypadku reklamacji gwarancyjnej lub zlecenia naprawy należy dostarczyć oczyszczone urządzenie wraz z informacją o usterce pod adres naszego punktu serwisowego. Naprawy nieobjęte gwarancją można zlecać odpłatnie naszemu centrum serwisowemu. W celu ustalenia wskazówek dotyczących nadania przesyłki należy skontaktować się z gwarantem.

Utylizację Twojego urządzenia przeprowadzimy bezpłatnie.

9. Usuwanie odpadów i recycling

Każde gospodarstwo jest użytkownikiem maszyn i urządzeń, a co za tym idzie – potencjalnym wytwórcą niebezpiecznego dla ludzi i środowiska odpadu, z tytułu obecności w tymże niebezpiecznych substancji, mieszanin oraz części składowych. Z drugiej strony zużyty sprzęt to cenny materiał, z którego można odzyskać surowce.

Użytkownik pilarki zgodnie z przepisami o ochronie środowiska zobowiązany jest do prowadzenia prawidłowej gospodarki odpadami zgodnie z przepisami krajowymi. Nie wyrzucaj urządzenia razem z odpadami domowymi. Przekaż je, jego akcesoria i opakowanie do zgodnej z przepisami o ochronie środowiska naturalnego utylizacji. Starannie opróżnij zbiornik paliwa, oddaj pilarkę w punkcie recyklingu – użyte w produkcji elementy z tworzyw sztucznych i metalu można posegregować i poddać selektywnej utylizacji. Nie wylewaj resztek paliwa do zlewu ani do kanalizacji – oddaj go osobno w punkcie recyklingu. Informacje o dostępnym systemie zbierania zużytego sprzętu można znaleźć u sprzedawcy oraz w urzędzie miasta/gminy.

Pamiętaj, że odpowiednie postępowanie ze zużytym sprzętem zapobiega negatywnym konsekwencjom dla środowiska naturalnego i zdrowia ludzkiego!

W przypadku pytań zwróć się o poradę do Centrum Serwisowego producenta.

Pamiętaj, że producent bezpłatnie przeprowadza utylizację przesłanych do niego zużytych i uszkodzonych swoich urządzeń.

10. Ryzyko resztkowe

Mimo tego, iż producent ponosi odpowiedzialność za konstrukcję urządzenia, pewne elementy ryzyka są podczas pracy nie do uniknięcia:

- odrzucenie urządzenia przy naprężeniu przycinanych gałązek;
- uszkodzenie słuchu w przypadku długotrwałej pracy bez ochraniaczy;
- uszkodzenie wzroku i twarzy przez odpryskujące elementy;
- pochwylenie i wplątanie odzieży w ruchome części;

Ocena ryzyka resztkowego

Przestrzegając wskazówek znajdujących się w instrukcji obsługi zagrożenie resztkowe przy używaniu urządzenia może zostać ograniczone. Zwiększone ryzyko istnieje w przypadku niestosowania się do powyższych zaleceń.

11. Rysunek złożeniowy

